

# Aquaristik

Katalog 2025/2026 – INSIDE



**Oase**

## Wasserfreuden erleben: Design und Technologie in perfekter Harmonie.

Jetzt bestätigt es auch die Wissenschaft: Wasser im Lebensraum wirkt sich positiv und beruhigend auf die menschliche Seele aus. Neueste Erkenntnisse aus der Hirnforschung zeigen, dass in solch einer Umgebung Stresshormone abgebaut und Glückshormone wie Dopamin und Oxytocin freigesetzt werden. Mit dem OASE Sortiment schaffen Sie die perfekte Grundlage, um diese positiven Effekte voll auszuschöpfen.

Unsere innovativen Lösungen kombinieren außergewöhnliches Design und höchste technische Qualität in einem umfassenden Sortiment. Egal ob Anfänger oder Fortgeschrittener, Kinderzimmer oder Wohnzimmer,

repräsentative Bereiche oder Home Office, selbst für ambitionierte Aquascaper bietet OASE spezifische Lösungen. Allen gemein ist die Liebe zum Detail, die geschmackvolle Gestaltung, die technische Perfektion und die kompromisslose Qualität unserer Ingenieure.

Obwohl wir Ingenieure sind, handeln wir im Herzen wie Komponisten: Wir arrangieren Technik, Verarbeitung, Komfort und Design zu einem harmonischen System, das Ihnen ermöglicht, das faszinierende Hobby der Aquaristik wunderschön und pflegeleicht in Ihre persönlichen Lebensräume zu integrieren.



Herzlichst,

Cornelius Everke  
Chief Executive Officer



# Emotionale Entwickler

Dieser Anspruch wurde erneut durch die Auszeichnung für die innovativsten Mittelständler bestätigt. Die Initiative ist bereits seit über 25 Jahren am Markt und ist der einzige Gradmesser für Innovationsmanagement in Deutschland. Wir freuen uns, dass wir mit unserer Leidenschaft für innovative Produkte in bester Gesellschaft sind und OASE auch 2024 als einer der TOP 100 Innovatoren ausgezeichnet wurde.

Mehr Informationen zu der TOP 100 Innovator Auszeichnung finden Sie unter:  
[www.oase.com/topinnovator](http://www.oase.com/topinnovator)

# Living Water

Bei OASE haben wir uns der Leidenschaft für Wasser, Lebensräume und Gestaltung mit höchster technischer Präzision verschrieben und das schon seit 1949. Bis heute helfen uns unsere Unternehmenswerte dabei, auf der Suche nach der besten Lösung die richtigen Maßstäbe anzulegen. So bieten wir innovative Inszenierungen, smarte Produkte, höchste Qualität und puren Komfort, alles aus einer Hand – für die kreative Inszenierung von Wasser in Gärten und Aquaristik ebenso wie im Professional-Bereich für Fountain Technology und Water Technology. Nicht weniger verstehen wir unter „Living Water“.

# OASE PRO-Range

## PRO

Alle OASE Produkte werden unter höchsten Qualitätsstandards entwickelt und produziert. Für uns sind es nicht einfach nur Produkte – unser Streben ist es, innovative Lösungen, höchste Qualität und vor allem puren Komfort in einem Produkt zu vereinen. Und all das aus einer Hand. Dies stellen wir regelmäßig in unseren eigenen Testlabors auf die Probe. Damit wir das OASE Qualitätsversprechen halten, gehen wir dabei keine Kompromisse ein.

Die mit PRO gekennzeichneten Produkte setzen neue Maßstäbe und stehen hierbei für die neueste Innovationsgeneration. Somit ist es Ihnen möglich, die innovativsten OASE Produkte auf einen Blick zu erkennen. Diese Produkte wurden von unseren Entwicklern mit speziellen Features oder beispielsweise einer noch einfacheren Handhabung ausgestattet. Genießen Sie absoluten Komfort auf höchster Ebene.

# Neues aus der Aquaristik

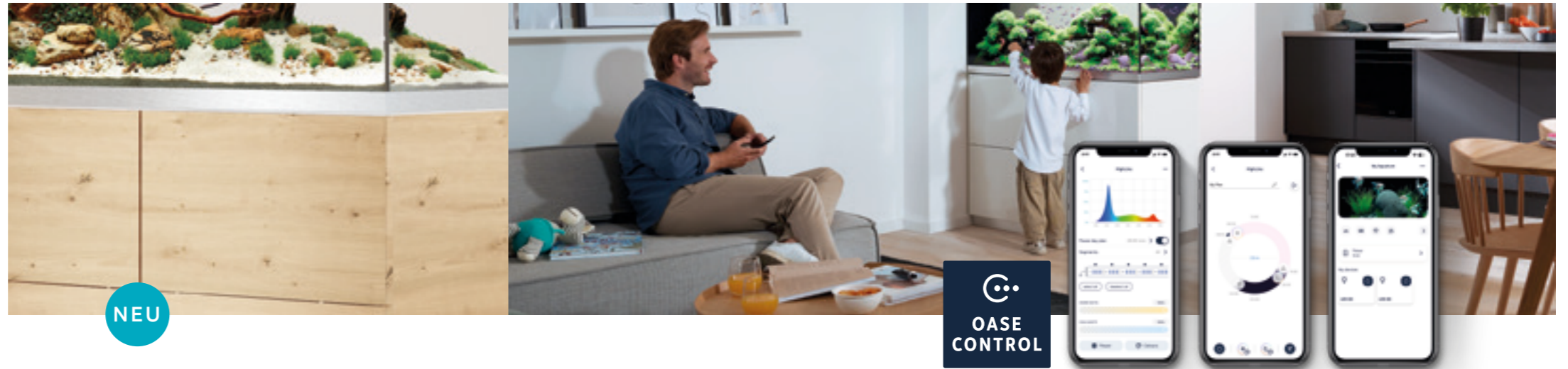

## HighLine Wildeiche

Der neue Unterschrank im edlen Dekor Wildeiche, für die HighLine-Aquarienmodelle 125 bis 600, erfüllt höchste Ansprüche an Qualität, Ästhetik und Alltagstauglichkeit. Mit seiner natürlichen Holzoptik schafft der Unterschrank eine harmonische Verbindung aus modernem Wohnstil und Handwerkskunst.

Das warme Wildeiche-Dekor fügt sich nahtlos in verschiedenste Einrichtungsstile ein und verleiht dem Aquarium einen ausdrucksstarken Charakter. Neben seiner optischen Wirkung überzeugt der Unterschrank durch zahlreiche funktionale Details, die im Alltag echten Mehrwert bieten. Türen mit Push-to-open-Mechanismus sorgen für ein minimalistisches, griffloses

Erscheinungsbild und lassen sich gleichzeitig komfortabel öffnen. Höhenverstellbare Füße ermöglichen einen sicheren Stand auf jedem Untergrund und bieten die nötige Stabilität. Durchdachte Öffnungen im Deckelbereich schaffen eine saubere und dezente Kabel- und Schlauchdurchführung von oben, ohne das Gesamtbild zu stören. Nachrüstbare Schubladen liefern Stauraum für Pflegeutensilien, technisches Zubehör oder Futter.

Auch im Hinblick auf Langlebigkeit überzeugt der neue HighLine Unterschrank auf ganzer Linie. Die Seitenwände der Bodenplatte sind umlaufend verleimt damit das Material auch bei kleineren Wasserunfällen zuverlässig geschützt

bleibt. Zudem wird ausschließlich P2 Holz verwendet, das durch seine erhöhte Feuchtigkeitsbeständigkeit besonders robust ist. Der im Lieferumfang enthaltene Filterschub erleichtert zudem die Wartung des Außenfilters.

Mit seiner durchdachten Ausstattung und hochwertigen Verarbeitung schafft der HighLine Unterschrank in Wildeiche die ideale Basis für ein Aquarienerlebnis, das Design, Qualität und Benutzerfreundlichkeit auf besondere Weise vereint.

> Erfahren Sie mehr ab Seite 24.



## Alles einfach sicher managen

### Digitales Geräte-Management in der OASE Control App vereint

Mit nur einer App und einem System haben Sie zukünftig alles im Griff. Durch die Anbindung an die App können Sie die Beleuchtung im Aquarium in verschiedenen Lichtfarben und -stimmungen tauchen und die Farbauswahl für einzelne Segmente der LED-Beleuchtung einstellen. Auch die Strömungspumpe im Aquarium kann individuell gesteuert werden. Sie können Zykluszeiten, Leistungsregulierung und naturgetreue

Wasserbewegungen eigenhändig steuern, inklusive Fütterungsmodus.

Für beide Anwendungen kann eine Steuerung per Timer mit zahlreichen Individualisierungsmöglichkeiten eingestellt werden. Wählen Sie zwischen dem schnellen Setup im Easy Mode oder dem detaillierten Expert Mode.

Damit Sie auch von Unterwegs die Kontrolle über Ihr Aquarium haben, erhalten Sie über die OASE Control App Status- und Fehlermeldungen via

Push-Benachrichtigung sowie E-Mail. So können Sie auch aus der Ferne eingreifen, bevor es zu Problemen kommt.

Entdecken Sie die OASE Control App für Ihr Smartphone sowie Tablet und erhalten Sie die volle Kontrolle, maximalen Komfort und die Sicherheit für Ihre OASE-Welten.

> Mehr Informationen finden Sie ab Seite 64.

Rundum smart, von außen nach innen - die Anwendungsbereiche von OASE Control:

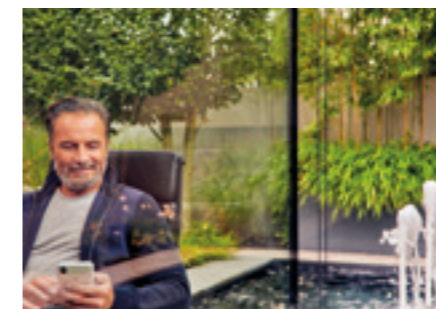

### OASE Outside

> [www.oase.com/outside](http://www.oase.com/outside)



### OASE Inside

> [www.oase.com/inside](http://www.oase.com/inside)



### OASE biOrb

> [www.oase.com/biOrb](http://www.oase.com/biOrb)

Jetzt die kostenlose OASE Control App downloaden.

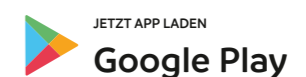
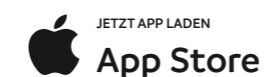

# Inhalt

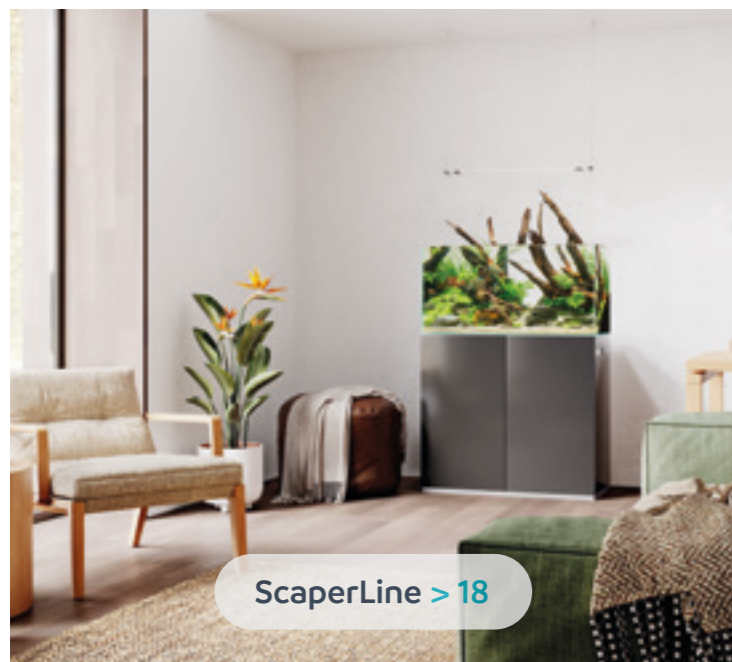

ScaperLine > 18

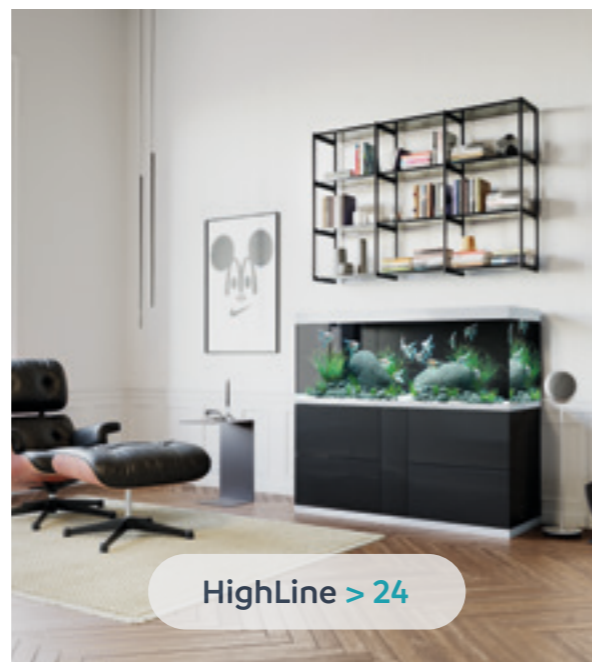

HighLine > 24



BioMaster<sup>2</sup> > 40

## Premium-Aquarien

> Ab Seite 12



AquariumActiv > 110



HighLine Raumteiler > 28



StyleLine > 32

## Kompakt-Aquarien

> Ab Seite 32

## Aquarientechnik & Zubehör

> Ab Seite 36



Biologische Filtermedien > 56

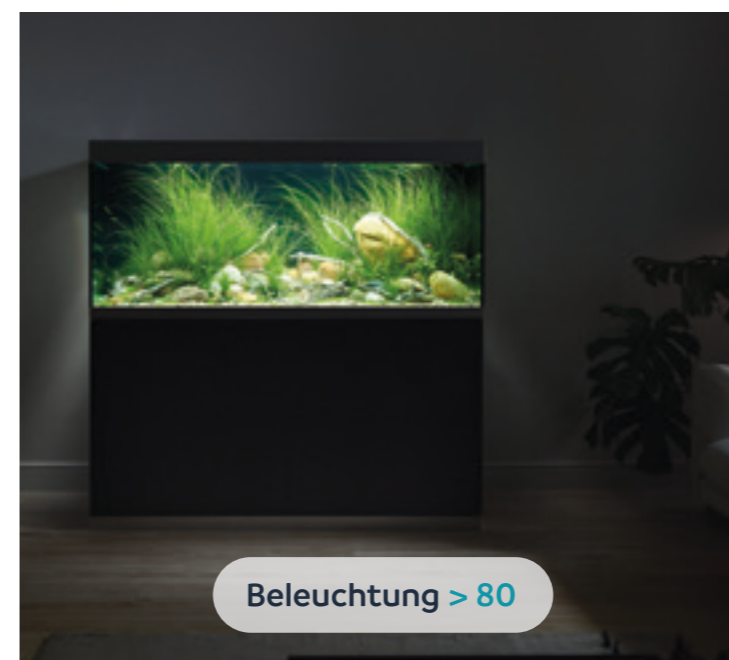

Beleuchtung > 80

## Aquarienpflege

> Ab Seite 110

## Wissenswertes

> Ab Seite 136

## Aquarien

### Premium-Aquarien

- 18 ScaperLine Aquarien
- 22 Zubehöre
- 24 HighLine Aquarien
- 30 Zubehöre

### Kompakt-Aquarien

- 32 StyleLine Aquarien
- 34 Zubehöre

- 14 Auswahlhilfe
- 16 Ratgeber
- 26 HighLine Konfigurator



Weitere Informationen  
finden Sie unter:  
[www.oase.com/premium-aquarien](http://www.oase.com/premium-aquarien)



[www.oase.com/kompakt-aquarien](http://www.oase.com/kompakt-aquarien)



# Auswahl leicht gemacht

Folgende Fragestellungen helfen bei der Wahl des richtigen Aquariums:



Produkte	ScaperLine Aquarien Premium	HighLine Aquarien Premium
<b>Produkteigenschaften</b>	<ul style="list-style-type: none"> <li>&gt; Unterschrank mit optimal genutztem Stauraum, Softclose und Push-to-open Funktion für sanftes Öffnen und Schließen</li> <li>&gt; Optimale Sicht auf Tiere und Pflanzen dank Weißglas; ohne Grünstich im Aquarium</li> <li>&gt; Nahezu unsichtbare Kabel- und Schlauchdurchführung</li> <li>&gt; Funktionale Features für Scaper, wie speziell in die Tür eingelassene Magnetpunkte für Scheren, Pinzette und Co., sowie Handtuch- und Kescherhalter</li> </ul>	<ul style="list-style-type: none"> <li>&gt; Unsichtbare Technik dank Trockenschacht und Filterverrohrung</li> <li>&gt; Individuell konfigurierbarer Unterschrank mit praktischen Schubelementen</li> <li>&gt; Herausragende Qualität und bestechendes Design</li> <li>&gt; Optimale Sicht auf Tiere und Pflanzen dank Weißglas; ohne Grünstich im Aquarium</li> </ul>
	> ab Seite 18	> ab Seite 24

Produkte	HighLine Aquarien Raumteiler Premium	StyleLine Aquarien Kompakt
<b>Produkteigenschaften</b>	<ul style="list-style-type: none"> <li>&gt; Unsichtbare Technik dank Trockenschacht und Filterverrohrung</li> <li>&gt; Zugänglicher Unterschrank von beiden langen Seiten aus durch Türen mit Softclose und Push-to-Open Funktion</li> <li>&gt; Optimale Sicht auf Tiere und Pflanzen dank Weißglas; ohne Grünstich im Aquarium</li> <li>&gt; Moderne Integration in die Wohnlandschaft als Raumteiler</li> </ul>	<ul style="list-style-type: none"> <li>&gt; Komplettsset aus Aquarium mit Unterschrank und viel Stauraum, Filterreinheit, Heizer und LED-Beleuchtungskit</li> <li>&gt; Klares, zeitloses Design und starke Technik: alles für ein funktionierendes Ökosystem mit wenig Pflegeaufwand</li> <li>&gt; Top Preis-Leistungs-Verhältnis – ideal auch für Einsteiger in die faszinierende Welt der Aquaristik</li> </ul>
	> ab Seite 28	> ab Seite 32

# Kriterien für die Auswahl des richtigen Aquariums

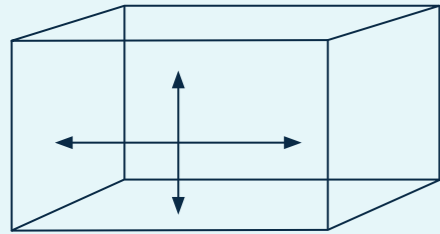

## Größe

Grundsätzlich gilt: Je größer, desto besser, denn größere Aquarien schaffen bessere Lebensbedingungen für Tiere und Pflanzen. So ist die Biologie im Aquarium leichter im Gleichgewicht zu halten.

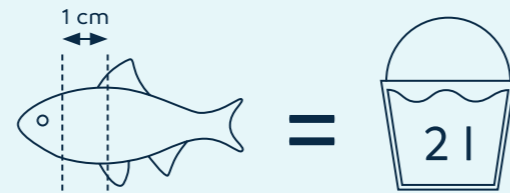

## Fischbesatz

Als Richtlinie gilt hier im Allgemeinen: Für 1 Zentimeter Fischlänge sollten 2 Liter Wasser eingepflanzt werden. Lassen Sie sich unbedingt von Ihrem Fachhändler beraten, wenn Sie Aquariengröße, Lebewesen und Bepflanzung auswählen – nur wenn alle Faktoren optimal aufeinander abgestimmt sind, entsteht ein funktionierender Lebensraum mit gesunden Tieren, an denen Sie lange Freude haben.

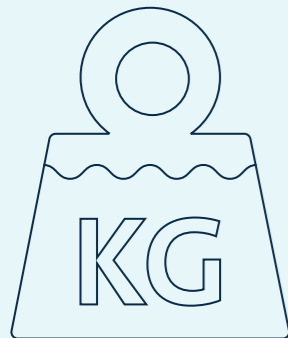

## Gewicht

Bedenken Sie, dass ein befülltes, bepflanztes Aquarium ein nicht zu unterschätzendes Gewicht mit sich bringt. Daher ist die Belastbarkeit des A und O bei der Auswahl des Standorts. Das Gewicht des Wassers im Aquarium errechnet sich so: Höhe x Breite x Tiefe in cm/1000. Hinzu kommt noch das Gewicht des Glasaquariums, der Einrichtung und der Technik.

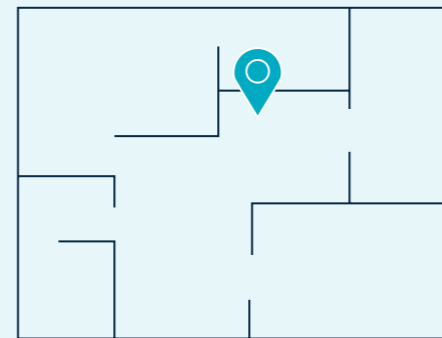

## Standort

Wichtig im Hinblick auf den Standort des Aquariums ist, direkte Sonneneinstrahlung zu vermeiden, denn diese fördert das Algenwachstum im Aquarium. Je weniger die Aquarienbewohner Erschütterungen und Unruhe durch sich öffnende und schließende Türen und Laufwege ausgesetzt sind, desto besser – eine Zimmerecke, in der man die Unterwasserwelt gut beobachten kann, eignet sich also am besten. Die Nähe zu Wärmequellen sollte ebenfalls vermieden werden, um das Aquarium nicht unnötigen Temperaturschwankungen auszusetzen.



## Aquaristik – mehr als nur ein Hobby

Der OASE AquariumGuide

Die Aquaristik ist für jeden ein spannendes und vor allem naturverbundenes Hobby. Denn mit einem Aquarium schaffen Sie sich einen unvergleichlichen Mikrokosmos und holen sich ein Stück Natur in die eigenen vier Wände. Entfliehen Sie dem Alltag und kreieren Sie Ihre persönlichen Glücksmomente mit einer facettenreichen Unterwasserwelt. Ob Sie dabei dem Flow des Wassers folgen oder entspannt Ihre Pflanzen und Bewohner in Szene setzen: Genießen Sie die beruhigende Wirkung, die Ihr Aquarium ausstrahlt und spüren Sie die meditative Kraft Ihres kleinen Paradieses.

Unser AquariumGuide soll Ihnen dabei helfen, die Aquaristik und das vielseitige Hobby kennenzulernen. Erfahren Sie, was vor dem Kauf beachtet werden sollte über das Einrichten des Aquariums bis hin zur Pflege Ihrer Unterwasserwelt. Lassen Sie sich von uns in den Bann der Aquaristik ziehen!



Weitere Informationen finden Sie unter:

[www.oase.com/aquariumguide](http://www.oase.com/aquariumguide)

# ScaperLine Aquarien Sets

Ein Aquascape als lebendes Kunstwerk – wir liefern den bis ins Detail abgestimmten Rahmen



## + PASST IN JEDE UMGEBUNG

Drei Größen und drei Unterschrank-Dekore in den Farben Schwarz, Grau und Weiß sorgen dafür, dass Ihr Aquascape in jedes Wohninterieur passt

## + AUSZIEHBARE FILTERLADE

Mit der durchdachten, ausziehbaren Filterlade lässt sich der Außenfilter einfach reinigen

## + UMBAU ZUM RAUMTEILER

Durch die optionale Raumteilerplatte, die an der Rückseite des Unterschanks angebracht werden kann, lässt sich das ScaperLine Aquarium zu einem Raumteiler verwandeln

## + DETAILLIERTES DESIGN

Aquascaper haben sich Gedanken gemacht und praktische Details in die ScaperLine-Aquarienkombination eingebaut, die ihresgleichen suchen



## + EINFACHERE PFLEGE

Die praktische Magnet-Werkzeughalterung im Unterschrank hält Ihre Scaping-Tools oder ein Handtuch in Griffweite – für einfachere Einrichtung und Pflege des Aquascapes

## + AUFGERÄUMTE OPTIK

Die Kabeldurchführung am Schrank und die speziell geschliffenen Glaskanten sorgen für klare Linien und geben Ihrem Kunstwerk einen ästhetischen Rahmen

## + KABEL- UND SCHLAUCH-DURCHFÜHRUNG

Die nach Bedarf verschließbare Kabel- und Schlauchdurchführung an beiden Seiten sorgt, gemäß der Anzahl an Kabeln und Schläuchen, für Ordnung am Aquarium

## + AUF EINANDER ABGESTIMMT

Aquarium und Unterschrank passen von den Maßen genau zueinander, sodass das Becken nahtlos mit dem Unterschrank abschließt – ohne störende Kanten

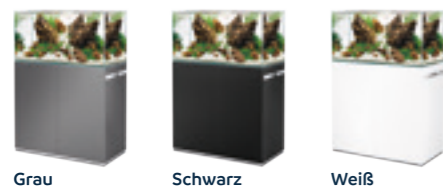

## Zubehör Premium Aquarien

Bezeichnung	Produktdetails	Artikelnr.
MotionControl LED 45 > Seite 82		96446
MotionControl LED 65 > Seite 82		96447
MotionControl LED 80 > Seite 82	Für den perfekten Pflanzenwuchs eignet sich besonders gut unsere MotionControl LED	96448
MotionControl LED 100 > Seite 82		96449
MotionControl LED 120 > Seite 82		96450
Aquarium Controller > Seite 87	Für den Betrieb der App auf mobilen Endgeräten wird iOS 12.5.0 (Apple) bzw. Android Version 8.0 oder neuer benötigt	33885

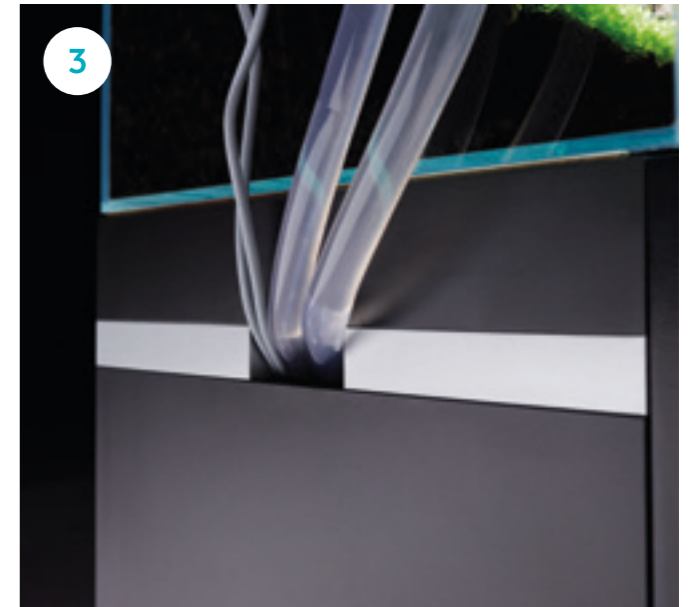
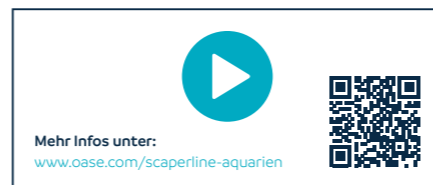

### 1. Makellos leuchtend:

Auf Gehrung geschnittene Glaswände bilden einen stilvollen Rahmen für Ihr Kunstwerk.

### 2. Funktion und Design:

Push-to-open Funktion und der Verzicht auf externe Griffe sorgen dafür, dass Unterschrank und Aquarium eine gemeinsame, flächenbündige Linienführung haben.

### 3. Funktionale Features:

Die Kabeldurchführung in den Unterschrank ist optional verschließbar und beinahe unsichtbar.

### 4. Intelligenter Komfort:

Speziell eingelassene Magnetpunkte halten die Scaper-Tools an Ort und Stelle.

## Technische Daten

Modell	ScaperLine 60	ScaperLine 90	ScaperLine 100
Abmessungen Aquarium (L x B x H)	cm 60 x 35 x 35	90 x 45 x 45	100 x 50 x 50
Glasstärke	mm 6	8	10
Abmessungen (L x B x H)	cm 60 x 35 x 116	90 x 45 x 126	100 x 50 x 131
Nettogewicht	kg 48,50	68,50	87,90
Garantie	Jahre	2	
Leuchtmittelart		-	
Artikelnr. Dekor Grau (RAL 7012)	87983	87985	87987
Artikelnr. Dekor Schwarz (RAL 9005)	87984	87986	87988
Artikelnr. Dekor Weiß (NCS S0505-R60B)	91537	91538	91539

\*Garantie gültig zu den Garantiebedingungen von OASE. Einsehbar unter [www.oase.com/garantie](http://www.oase.com/garantie)

# ScaperLine Aquarien

Mehr Durchblick, schönere Farben und deutlich bessere Farbwiedergabe dank Weißglas

## + WEIßGLAS

Weißglas sorgt für eine klare Sicht auf die Welt unter Wasser – ohne störenden Grünstich, für eine naturgetreue Farbwiedergabe, auch auf Fotos

## + AUFREGENDES DESIGN

Die auf Gehrung verarbeiteten Glaskanten schaffen eine elegante Abgrenzung für das Aquascape und sorgen für eine aufregende Optik



## + TRANSPARENTE VERKLEBUNG

Die Nähte sind mit transparentem Silikon verklebt, sodass keine dunklen Kanten die klare, aufgeräumte Optik stören

## + DREI GRÖSSEN

Die ScaperLine-Aquarien sind in drei Größen erhältlich: Mit 75, 180 und 250 Litern geben sie Ihnen viel Spielraum für Ihre individuelle Aquariengestaltung

### Technische Daten

	Garantie *	Anzahl Beleuchtung	Volumen in Liter	Abmessungen Aquarium (L x B x H)	Glasstärke	Nettogewicht	Artikelnr.
Produkt	Jahre	ST	l	cm	mm	kg	
ScaperLine 60 Aquarium			75	60 x 35 x 35	6	12,60	<b>87996</b>
ScaperLine 90 Aquarium	2	0	180	90 x 45 x 45	8	31,60	<b>87997</b>
ScaperLine 100 Aquarium			250	100 x 50 x 50	10	48,00	<b>87998</b>

\*Garantie gültig zu den Garantiebedingungen von OASE. Einsehbar unter [www.oase.com/garantie](http://www.oase.com/garantie)

# ScaperLine Unterschränke

Ein sicheres Fundament und ein hochwertiger Rahmen für das Kunstwerk Aquascape

## + HOCHWERTIGE BASIS

Der ScaperLine-Unterschrank wird aus hochwertigen Materialien gefertigt und unterstützt mit seinem edlen Design die Wirkung Ihres Aquascapes

## + PRAKTISCHE DETAILS

Unsere grifflosen Push-to-open-Schrankverschlüsse sorgen für klare Optik und komfortable Handhabung – ein kurzer Druck genügt, um die Tür zu öffnen



## + DREI DEKORE ZUR AUSWAHL

Edles, schlichtes Grau, Schwarz oder Weiß unterstreicht die natürliche Wirkung des Scapes, ohne selbst zu stark in den Vordergrund zu treten

## + KEIN KABELWIRRWARR

Die saubere und verschließbare Kabel- und Schlauchdurchführung an der Seitenwand des Unterschranks sorgt für eine aufgeräumte Optik

## + DREI GRÖSSEN

Die ScaperLine-Unterschränke sind in drei Größen erhältlich – genau passend, sodass das Becken auf Kante steht und nahtlos mit dem Unterschrank abschließt

## + SMARTES FEATURE

Die im Unterschrank integrierten Magnetpunkte sorgen für eine sichere Unterbringung der Scaper-Tools und halten sie in Griffweite

## Zubehör Premium Aquarien

Produkt	Passend für	ArtikelNr.
ScaperLine 60 Raumteilerplatte schwarz	ScaperLine 60 Set schwarz, ScaperLine 60 Unterschrank schwarz	89605
ScaperLine 90 Raumteilerplatte schwarz	ScaperLine 90 Set schwarz, ScaperLine 90 Unterschrank schwarz	89607
ScaperLine 100 Raumteilerplatte schwarz	ScaperLine 100 Set schwarz, ScaperLine 100 Unterschrank schwarz	89609
ScaperLine 60 Raumteilerplatte grau	ScaperLine 60 Set grau, ScaperLine 60 Unterschrank grau	89604
ScaperLine 90 Raumteilerplatte grau	ScaperLine 90 Set grau, ScaperLine 90 Unterschrank grau	89606
ScaperLine 100 Raumteilerplatte grau	ScaperLine 100 Set grau, ScaperLine 100 Unterschrank grau	89608
ScaperLine 60 Raumteilerplatte weiß	ScaperLine 60 Set weiß, ScaperLine 60 Unterschrank weiß	91549
ScaperLine 90 Raumteilerplatte weiß	ScaperLine 90 Set weiß, ScaperLine 90 Unterschrank weiß	91550
ScaperLine 100 Raumteilerplatte weiß	ScaperLine 100 Set weiß, ScaperLine 100 Unterschrank weiß	91551



















## Technische Daten

Produkt	Abmessungen (L x B x H) mm	Passend für	Garantie* Jahre	ArtikelNr.
ScaperLine 60 Unterschrank schwarz	600 x 350 x 810	ScaperLine 60 Aquarium	2	88019
ScaperLine 90 Unterschrank schwarz	900 x 450 x 810	ScaperLine 90 Aquarium		88021
ScaperLine 100 Unterschrank schwarz	1000 x 500 x 810	ScaperLine 100 Aquarium		88027
ScaperLine 60 Unterschrank grau	600 x 350 x 810	ScaperLine 60 Aquarium		88018
ScaperLine 90 Unterschrank grau	900 x 450 x 810	ScaperLine 90 Aquarium		88020
ScaperLine 100 Unterschrank grau	1000 x 500 x 810	ScaperLine 100 Aquarium		88023
ScaperLine 60 Unterschrank weiß	600 x 350 x 810	ScaperLine 60 Aquarium		91543
ScaperLine 90 Unterschrank weiß	900 x 450 x 810	ScaperLine 90 Aquarium		91544
ScaperLine 100 Unterschrank weiß	1000 x 500 x 810	ScaperLine 100 Aquarium		91545

\*Garantie gültig zu den Garantiebedingungen von OASE. Einsehbar unter [www.oase.com/garantie](http://www.oase.com/garantie)

# Zubehör ScaperLine Blenden

## Zubehör Premium Aquarien

Produkt	Passend für	ArtikelNr.	
ScaperLine 60 Blende lang schwarz		91556	
ScaperLine 60 Blende geteilt schwarz	ScaperLine 60 Set, ScaperLine 60 Unterschrank	91555	
ScaperLine 60 Blende CO2 Durchf. schwarz		91569	
ScaperLine 90 Blende lang schwarz		91558	
ScaperLine 90 Blende geteilt schwarz	ScaperLine 90 Set, ScaperLine 90 Unterschrank	91557	
ScaperLine 90 Blende CO2 Durchf. schwarz		91572	
ScaperLine 100 Blende lang schwarz		91560	
ScaperLine 100 Blende geteilt schwarz	ScaperLine 100 Set, ScaperLine 100 Unterschrank	91559	
ScaperLine 100 Blende CO2 Durchf. schwarz		91574	
ScaperLine 60 Blende lang silber		75983	
ScaperLine 60 Blende geteilt silber	ScaperLine 60 Set, ScaperLine 60 Unterschrank	90019	
ScaperLine 60 Blende CO2 Durchf. silber		91568	
ScaperLine 90 Blende lang silber		75985	
ScaperLine 90 Blende geteilt silber	ScaperLine 90 Set, ScaperLine 90 Unterschrank	90020	
ScaperLine 90 Blende CO2 Durchf. silber		91571	
ScaperLine 100 Blende lang silber		90018	
ScaperLine 100 Blende geteilt silber	ScaperLine 100 Set, ScaperLine 100 Unterschrank	90021	
ScaperLine 100 Blende CO2 Durchf. silber		91573	

\*Garantie gültig zu den Garantiebedingungen von OASE. Einsehbar unter [www.oase.com/garantie](http://www.oase.com/garantie)



# HighLine Aquarien

Die Premiumklasse: keine Kompromisse bei Ausstattung, Verarbeitung, Design und Qualität!

**+ WEIßGLAS**

Weißglas sorgt für eine klare Sicht auf die Unterwasserwelt – ohne störenden Grünstich, für eine naturgetreue Wiedergabe der Farben Ihrer Aquarienbewohner

**+ PRAXISTAUGLICHES DESIGN**

Mit Trockenschacht für eine geordnete Kabel- und Schlauchführung und mit spezifischer Bodenbohrung samt einfacher Anschlussmöglichkeit für den Filter

**+ SICHERER STAND**

Der Unterschrank ist mit einstellbaren Standfüßen für einen sicheren, wackelfreien Stand ausgestattet



**+ MEHR STAURAUUM UND BESSERE HANDHABUNG**

HighLine-Unterschränke für Aquarien ab 200 Litern können mit bis zu zwei Schubladen im Unterschrank ausgestattet werden und sorgen so für mehr Stauraum

**+ PASSENDE KOMBINATIONEN**

Die Aquarien und Unterschränke der OASE HighLine sind nahtlos aufeinander abgestimmt und überzeugen durch hochwertige Materialien

**+ KLARE LINIE**

Grifflose Unterschranktüren mit Push-to-open Funktion sorgen für eine klare Linienführung und die Alu-Blenden am Aquarium verdecken unschöne Ränder

**+ EINFACHERE REINIGUNG UND PFLEGE**

Die Abdeckung aus Aluminium lässt sich für komfortableres Arbeiten bei Reinigungs- und Pflegearbeiten auch vollständig und einfach abnehmen

**+ FÜTTERN LEICHT GEMACHT**

Die Futterklappe in der Abdeckung ermöglicht eine einfache und komfortable Fütterung per Hand oder mit dem FishGuard-Futterautomaten

**+ FÜR NAHEZU JEDE UMGEBUNG**

Fünf Größen, vier moderne Unterschrank-Dekore sowie abgestimmte Filter- und Lichtlösungen lassen sich individuell passend konfigurieren



**1. Beleuchtung:**

Moderne und zeitgemäße Beleuchtung: Wählen Sie zwischen Classic LED und MotionControl LED (nicht im Lieferumfang enthalten). Das optimal abgestimmte Lichtspektrum sorgt für gutes Pflanzenwachstum und setzt die Tiere in Szene.

**2. Ausziehbarer Regalboden:**

Der Unterschrank ist mit einem ausziehbaren Regalboden für den Außenfilter ausgestattet. Ideal in Verbindung mit dem Außenfilter BioMaster<sup>2</sup>, da das EasyClean-Vorfiltermodul zur Reinigung leicht erreicht werden kann.

**3. Erleben:**

Inspirierende Welt der OASE Aquarien.

**4. Smartes optionales Zubehör:**

Lassen Sie Ihr Aquarium smart werden und kontrollieren es bequem von unterwegs oder vom Sofa aus. Mit Hilfe des Aquarium Controllers können Sie bis zu fünf OASE Control-fähige Geräte direkt steuern. Einfach in das Heimnetzwerk integrieren – und per App mit dem Tablet oder Smartphone individuell einstellen.



Anthrazit Wildeiche Schwarz Weiß

Mehr Infos unter: [www.oase.com/highline-aquarien](http://www.oase.com/highline-aquarien)

**Technische Daten**

Modell	HighLine 125	HighLine 200	HighLine 300	HighLine 400	HighLine 600
Abmessungen Aquarium (L x B x H)	cm 50 x 50 x 50	90 x 50 x 49	115 x 50 x 56	140 x 50 x 63	160 x 60 x 65
Glasstärke	mm 8		10		12
Abmessungen (L x B x H)	cm 50 x 50 x 157	90 x 50 x 125	115 x 50 x 132	140 x 50 x 139	160 x 60 x 142
Nettogewicht	kg 66,80	123,50	145,50	196,00	210,00
Anzahl Beleuchtung	ST		0		
Garantie	Jahre		2		
Artikelnr. Dekor Wildeiche	98658	98657	98656	98655	98654
Artikelnr. Dekor Anthrazit (RAL 7016)	87950	87941	87942	87943	87982
Artikelnr. Dekor Schwarz (RAL 9005)	-	87934	87935	87937	87977
Artikelnr. Dekor Weiß (RAL 9016)	87949	87938	87939	87940	87978

\*Garantie gültig zu den Garantiebedingungen von OASE. Einsehbar unter [www.oase.com/garantie](http://www.oase.com/garantie)

# HighLine Konfigurator

So individuell wie Sie. Konfigurieren Sie Ihr HighLine Aquarium.



Sie haben die Wahl. In nur fünf Schritten kommen Sie zu Ihrer individuellen HighLine Lösung – perfekt abgestimmt auf Ihre Wohnsituation und Ihre Vorlieben.



1

## Größe bestimmen

Wie viel Raum haben Sie? HighLine bietet fünf Größen, vom kompakten Becken bis zur großzügigen Wasserlandschaft.

- 125 Liter
- 202 Liter
- 302 Liter
- 413 Liter
- 580 Liter

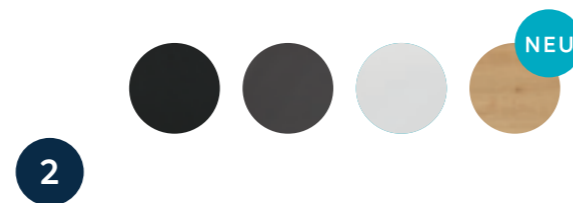

2

## Dekor aussuchen

Schätzen Sie die klare Linie oder haben Sie es lieber besonders wohnlich? Vier Dekore stehen zur Wahl.

- Matt-Schwarz<sup>\*1</sup>
- Hochglanz-Anthrazit
- Hochglanz-Weiß
- Wildeiche

<sup>\*1</sup> Das Dekor Matt-Schwarz ist für das HighLine 200, 300, 400 und 600 erhältlich.



3

## Beleuchtung wählen

Unsere hochwertigen Beleuchtungsoptionen sind ein Schlüsselmoment für Ihre Wasserwelten. Die MotionControl LED-Reihe können Sie entweder per IR-Fernbedienung oder per Smartphone und Tablet via OASE Control APP steuern (Aquarium Controller erforderlich).

- Beleuchtungskit HighLine Classic LED<sup>\*\*2</sup>
- MotionControl LED
- MotionControl LED Set

<sup>\*\*2</sup> Die HighLine Classic LED ist für das HighLine 125, 200, 300 und 400 erhältlich



4

## Innenausbau zusammenstellen

Unsichtbar, aber besonders hilfreich. Die Optionen für den Innenausbau erleichtern den Alltag mit Ihrem Aquarium.

- Regalböden
- Schubelemente



5

## Filter festlegen

Wie viel Leistung wollen Sie „unter der Haube“? Sie können zwischen vier Filtern wählen.

- BioMaster<sup>2</sup> Thermo 250 (für Aquarien bis max. 250 l)
- BioMaster<sup>2</sup> Thermo 350 (für Aquarien bis max. 350 l)
- BioMaster<sup>2</sup> Thermo 600 (für Aquarien bis max. 600 l)
- BioMaster<sup>2</sup> Thermo 850 (für Aquarien bis max. 850 l)



Weitere Informationen zu Größen, Dekor, Beleuchtung und Innenausbau finden Sie auf den folgenden Seiten.

# HighLine Raumteiler

Ein attraktives Aquarium als Raumteiler – modernes Wohnen mit besonderem Flair



## + PASSENDE KOMBINATIONEN

Das HighLine-Raumteiler-Aquarium und der Unterschrank harmonisieren perfekt miteinander und überzeugen durch durchdachtes Design – passend zu jedem Interieur

## + FÜR NAHEZU JEDE UMGEBUNG

Die vier edlen, modernen Unterschrank-Dekore fügen sich elegant in jede nur denkbare Wohnsituation ein

## + PRAXISTAUGLICHES DESIGN

Mit einem unauffälligen Trockenschacht an einer Schmalseite für eine saubere und geordnete Kabel- und Schlauchführung

## + WEIßGLAS

Weißglas sorgt für eine klare Sicht auf die Welt unter Wasser – ohne störenden Grüntisch, für eine naturgetreue Farbwiedergabe Ihrer Aquarienbewohner

## + KLARE LINIE

Grifflose Unterschranktüren mit Push-to-open-Funktion sorgen für eine klare Linienführung, Blenden am Aquarium verdecken unschöne Kalkränder



## + KOMFORTABLER ZUGANG

Der Filterauszug kann je nach Stand des Aquariums angepasst werden

## + PRAKTISCHE AUFTEILUNG

Der rückwandlose Unterschrank ist von beiden Seiten zugänglich und bietet erstaunlich viel Stauraum für Zubehör und Technik



Anthrazit

Wildeiche

Schwarz

Weiß

Mehr Infos unter:  
[www.oase.com/highline-raumteiler](http://www.oase.com/highline-raumteiler)



### 1. Rundum vollkommen:

Das Raumteiler-Aquarium ist ein innovatives Konzept zur optischen Unterteilung von Räumen. Mit beidseitigem Zugang zum Unterschrank bietet das Aquarium viel Stauraum und lässt sich individuell in Ihre Wohnräume integrieren.

2



### 2. Ausziehbarer Regalboden:

Der Unterschrank ist mit einem ausziehbaren Regalboden für den Außenfilter ausgestattet. Ideal in Verbindung mit dem Außenfilter BioMaster<sup>2</sup>, da das EasyClean-Vorfiltermodul zur Reinigung leicht erreicht werden kann.







## Technische Daten

Modell	HighLine Raumteiler 300	
Abmessungen Aquarium (L x B x H)	cm	115 x 50 x 56
Glasstärke	mm	10
Abmessungen (L x B x H)	cm	115 x 50 x 132
Nettogewicht	kg	145,50
Garantie	Jahre	2
Artikelnr. Dekor Wildeiche	NEU	98653
Artikelnr. Dekor Anthrazit (RAL 7016)		89068
Artikelnr. Dekor Schwarz (RAL 9005)		87974
Artikelnr. Dekor Weiß (RAL 9016)		87972

\*Garantie gültig zu den Garantiebedingungen von OASE. Einsehbar unter [www.oase.com/garantie](http://www.oase.com/garantie)







# Zubehör HighLine

## Technische Daten

						
<b>Produkt</b>	<b>HighLine Schubelement</b>	<b>HighLine 125 Regalboden</b>	<b>HighLine 175 Regalboden</b>	<b>HighLine 200 Regalboden</b>	<b>HighLine 300 Regalboden</b>	<b>HighLine 400 Regalboden</b>
<b>Passend für</b>	HighLine 125, HighLine 175, HighLine 200, HighLine 300, HighLine 400, HighLine Weißglas 125, HighLine Weißglas 175, HighLine Weißglas 200, HighLine Weißglas 300, HighLine Weißglas 400, HighLine Weißglas 600	HighLine 125, HighLine Weißglas 125	HighLine 175, HighLine Weißglas 175	HighLine 200, HighLine Weißglas 200	HighLine 300, HighLine Weißglas 300	HighLine 400, HighLine Weißglas 400
<b>Beschreibung</b>	Für die nachträgliche Ausstattung des HighLine Unterschrankes Von außen nicht sichtbar Bis zu zwei Schubelemente nachrüstbar Geeignet für alle OASE HighLine Unterschränke	Praktischer Regalboden für die nachträgliche Ausstattung des HighLine Unterschrankes Von außen nicht sichtbar				
<b>Artikelnr.</b>	<b>45045</b>	<b>70185</b>	<b>70186</b>	<b>45046</b>	<b>46198</b>	<b>46199</b>

# Zubehör HighLine

## Zubehör Premium Aquarien

						
<b>Produkt</b>	<b>MotionControl LED 45</b>	<b>MotionControl LED 65</b>	<b>MotionControl LED 80</b>	<b>MotionControl LED 100</b>	<b>MotionControl LED 120</b>	<b>Aquarium Controller</b>
<b>Passend für</b>	HighLine 125, ScaperLine 60 Aquarium, ScaperLine 60 Set	HighLine 300, ScaperLine 90 Aquarium, ScaperLine 90 Set	HighLine 200, ScaperLine 100 Aquarium, ScaperLine 100 Set	HighLine 300, HighLine Raumteiler 300	HighLine 400, HighLine 600	-
<b>Beschreibung</b>						Für den Betrieb der App auf mobilen Endgeräten wird iOS 12.5.0 (Apple) bzw. Android Version 8.0 oder neuer benötigt
<b>Artikelnr.</b>	<b>96446</b>	<b>96447</b>	<b>96448</b>	<b>96449</b>	<b>96450</b>	<b>33885</b>

# StyleLine Aquarien Sets

Für alle – die designorientierte Kompaktklasse

**+ KLASSISCH SCHICK**

Verfügbar in den Farben Schwarz und Weiß

**+ SAUBER UND GUT TEMPERIERT**

Inklusive Innenfilter BioPlus Thermo 100 bzw. Thermo 200 mit integriertem Heizer



**+ MADE IN GERMANY**

Unterschrank mit moderner Push-to-open-Funktion an den grifflosen Designfronten, Füße in Aluminiumoptik

**+ RAUMWUNDER**

Viel Stauraum – Regalboden inklusive

**+ GUT GESCHÜTZT**

Die blickdichte Glasschiebeabdeckung ist schick, praktisch und pflegeleicht

**+ KOMFORTABEL**

Zur einfachen Installation befinden sich ein bzw. zwei Cut-outs auf der Rückseite für Kabel und Schläuche

**+ DURCHDACHTES DESIGN**

Die Wasserrandabdeckung und Kiesblende sind foliert und rahmen Aquarienbewohner und -pflanzen stilsicher ein



Schwarz



Weiß

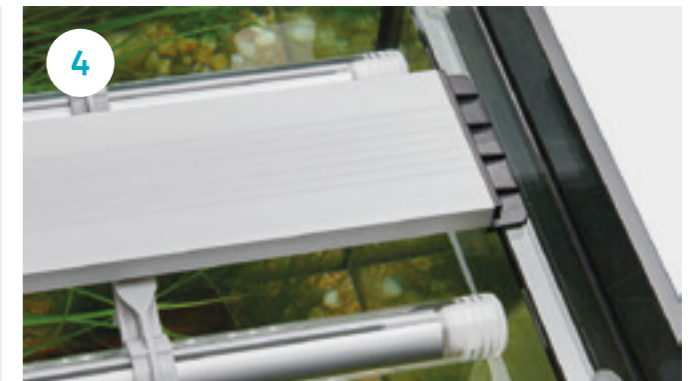
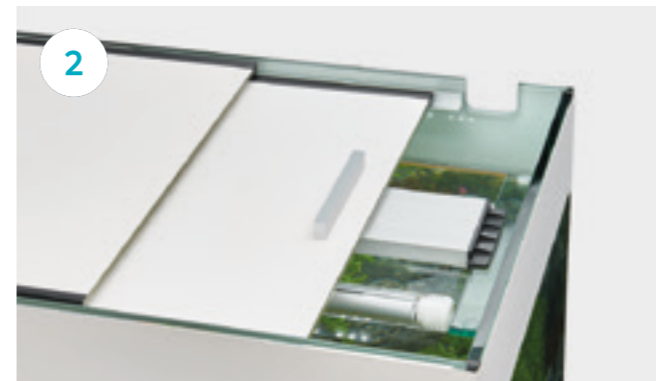

**1. Stylish und modern:**

Das StyleLine Aquarium lässt sich nach Belieben in eine moderne Wohnsituation integrieren.

**2. Sicher abgedeckt:**

Die blickdichte Glasschiebeabdeckung ist komplett abnehmbar und leicht zu reinigen.

**3. Klare Sicht und einfache Reinigung:**

Der dezente Eck-Innenfilter BioPlus Thermo 100 bzw. Thermo 200 sorgt für glasklares Wasser und lässt sich für die unkomplizierte, zeitsparende Aquarienpflege einfach entnehmen.

**4. Optimierte Beleuchtung:**

Im Set enthalten ist ein Classic LED Beleuchtungsset. Das optimal abgestimmte Lichtspektrum (6500 Kelvin) sorgt für gutes Pflanzenwachstum und setzt die Bewohner schön in Szene.

**Technische Daten**

Modell	StyleLine 85	StyleLine 125	StyleLine 175
Abmessungen Aquarium (L x B x H)	cm 50 x 36 x 42	70 x 36 x 50	80 x 40 x 55
Glasstärke	mm 6	6	8
Abmessungen (L x B x H)	cm 50 x 36 x 140,5	70 x 36 x 122	80 x 40 x 132
Nettogewicht	kg 41,20	55,50	70,70
Garantie	Jahre 2	2	2
Leuchtmittelart		LED daylight	
Anzahl Beleuchtung	ST 2	2	
Artikelnr. Dekor Weiß (RAL 9016)	73327	73331	78226
Artikelnr. Dekor Schwarz (RAL 9005)	73328	73332	78225

\*Garantie gültig zu den Garantiebedingungen von OASE. Einsehbar unter [www.oase.com/garantie](http://www.oase.com/garantie)

# Zubehör StyleLine Aquarien

Kompaktlösungen für die Tierhaltung im Aquarium – mit durchdachten Details und schöner Optik

## + HOCHWERTIGES FLOATGLAS

Das Sicherheits-Floatglas ist weniger anfällig für Kratzer und bietet eine verzerrungsfreie Sicht auf die Unterwasserwelt

## + BLENDEN OBEN UND UNTEN

Farblich zum Unterschrank passende Blenden verdecken unschöne Kalkränder, kaschieren den Kies und sorgen für eine edle Optik

## + DREI GRÖSSEN

OASE StyleLine-Aquarien sind in drei Größen erhältlich: Mit 75, 115 und 160 Litern bieten Sie Ihren Aquarientieren einen guten Lebensraum

## + PRAKTISCHER SCHIEBEDECKEL

Der Schiebebedeckel lässt sich leicht öffnen und kann für eine einfachere Reinigung komplett abgenommen werden

## + KOMPLETTSET

Bei unseren kompakten StyleLine-Aquarien sind Filter und Licht bereits integriert, damit Sie direkt loslegen können

## + SAUBER UND GUT TEMPERIERT

Inklusive Innenfilter BioPlus Thermo 100 bzw. Thermo 200 mit integriertem Heizer



## Technische Daten

Produkt	Abmessungen (L x B x H) mm	Passend für	Garantie Jahre	Artikelnr.
StyleLine 85 Aquarium weiß	500 x 360 x 420	StyleLine 85 Unterschrank weiß	2	73334
StyleLine 85 Aquarium schwarz		StyleLine 85 Unterschrank schwarz		73333
StyleLine 125 Aquarium weiß	700 x 360 x 500	StyleLine 125 Unterschrank weiß		73329
StyleLine 125 Aquarium schwarz		StyleLine 125 Unterschrank schwarz		73330
StyleLine 175 Aquarium weiß	800 x 400 x 550	StyleLine 175 Unterschrank weiß		78222
StyleLine 175 Aquarium schwarz		StyleLine 175 Unterschrank schwarz		78221

\*Garantie gültig zu den Garantiebedingungen von OASE. Einsehbar unter [www.oase.com/garantie](http://www.oase.com/garantie)

# Zubehör StyleLine Unterschränke

Kompakt und modern – stylischer Unterschrank mit viel Stauraum

## + FEIN ABGESTIMMT

Aquarium und Unterschrank passen von den Maßen genau zueinander, sodass das Becken nahtlos mit dem Unterschrank abschließt – ohne störende Kanten

## + VIEL STAURAUUM

Der Unterschrank nimmt sämtliches Zubehör fürs Aquarium auf – ein Regalboden sorgt für zusätzlichen Stauraum



## + STYLISCH UND MODERN

Die Unterschränke der OASE Style-Line überzeugen durch durchdachte, praktische Details und ihre schöne aufgeräumte Optik

## + FÜR PRAKTISCH JEDE UMGEBUNG

Drei Größen und zwei Unterschrank-Dekore in Schwarz oder Weiß sorgen dafür, dass Ihr neues Aquarium in jedes Wohninterieur passt

## + DURCHDACHTE DETAILS

Unsere grifflosen Push-to-open-Schrankverschlüsse sorgen für klare Optik und komfortable Handhabung – ein kurzer Druck genügt, um die Tür zu öffnen

## Technische Daten

Produkt	Abmessungen (L x B x H) mm	Passend für	Garantie <sup>*</sup> Jahre	Artikelnr.
StyleLine 85 Unterschrank weiß	500 x 360 x 950	StyleLine 85 Aquarium weiß	2	73324
StyleLine 125 Unterschrank weiß	700 x 360 x 720	StyleLine 125 Aquarium weiß		73326
StyleLine 175 Unterschrank weiß	800 x 400 x 750	StyleLine 175 Aquarium weiß		78224
StyleLine 85 Unterschrank schwarz	500 x 360 x 950	StyleLine 85 Aquarium schwarz		73323
StyleLine 125 Unterschrank schwarz	700 x 360 x 720	StyleLine 125 Aquarium schwarz		73325
StyleLine 175 Unterschrank schwarz	800 x 400 x 750	StyleLine 175 Aquarium schwarz		78223

<sup>\*</sup>Garantie gültig zu den Garantiebedingungen von OASE. Einsehbar unter [www.oase.com/garantie](http://www.oase.com/garantie)

## Aquarientechnik & Zubehör

### Außenfilter

- 40 BioMaster<sup>2</sup>
- 42 FiltoSmart 100 – 300
- 44 FiltoSmart 60

### Rucksackfilter

- 46 BioStyle

### Innenfilter

- 48 BioPlus
- 50 BioCompact
- 51 EcoFlow

### UVC-Klärer

- 52 ClearTronic

### Zubehör

- 54 Zubehör Filter
  - 56 Biologische Filtermedien
- 
- 38 Auswahlhilfe



Weitere Informationen  
finden Sie unter:  
[www.oase.com/aquarien-filter](http://www.oase.com/aquarien-filter)

# Auswahl leicht gemacht

Folgende Fragestellungen helfen bei der Wahl des richtigen Filters:

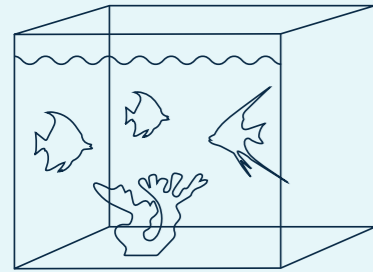

Groß

Wie groß ist Ihr Aquarium?

Klein

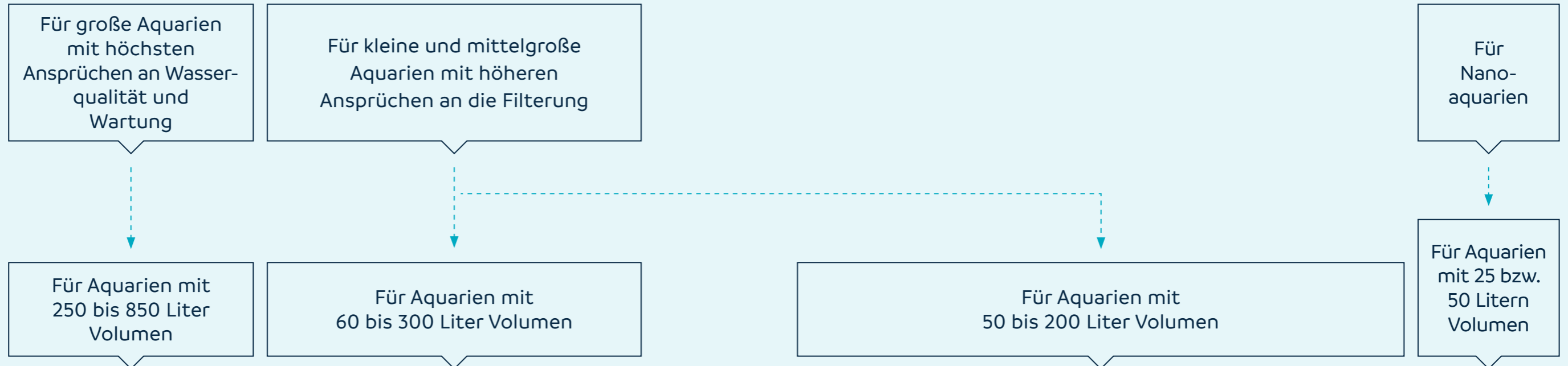
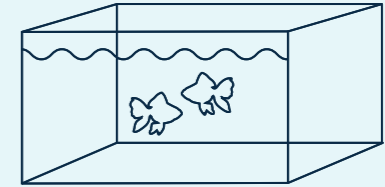

**TIPP:** Ein neuer Filter sollte zunächst etwa zwei bis drei Wochen parallel zum alten Filter laufen, und die beiden Filter sollten nicht direkt gegeneinander ausgetauscht werden. Denn in den Neugeräten muss sich die Filterbiologie aus Bakterien und Co. erst aufbauen, die für den Abbau von Ammoniak und Nitrit verantwortlich ist.



Produkte	Außenfilter				
	BioMaster <sup>2</sup> 250 – 850	BioMaster <sup>2</sup> Thermo 250 – 850	FiltoSmart 100 – 300	FiltoSmart Thermo 100 – 300	FiltoSmart 60
Wasserdurchflussmenge in l/h	900 – 1550		600 – 1000		300
Heizstab integriert	Nein	Ja	Nein	Ja	Nein
Sichtbarkeit	Unauffällig im Unterschrank platzierbar		Unauffällig im Unterschrank platzierbar (ab FiltoSmart 100)		
	> ab Seite 40	> ab Seite 40	> ab Seite 42	> ab Seite 42	> ab Seite 44

Rucksackfilter	Innenfilter			
BioStyle 75 – 180	BioPlus 50 – 200	BioPlus Thermo 50 – 200	EcoFlow 60 – 200	BioCompact 25 – 50
350 – 900		350 – 650	350 – 650	240
Nein	Nein	Ja	Nein	Nein
Unauffällig, ohne Schlauch	Platzsparend im Aquarium einsetzbar, Eckinnenfilter		Platzsparend im Aquarium einsetzbar	
> ab Seite 46	> ab Seite 48	> ab Seite 48	> ab Seite 51	> ab Seite 50

# BioMaster<sup>2</sup>

Für höchste Ansprüche – engineered in Germany

## + OPTIMALE FILTRATION

Feiner 30- / 45-ppi-Vorfilter-schwamm für optimale mechanische Filtration des Grobschmutzes und längere Standzeit der biologischen Medien

## + LÄNGERE STANDZEIT

Für eine noch längere Standzeit setzen Sie gerne unsere biologischen Filtermedien ein

## + EASYCLEAN-VORFILTERMODUL

Kein lästiges Ausbauen des Filters mehr – das Vorfiltermodul wird einfach entnommen, ausgespült und wieder eingesetzt

## + PRAKTISCH

Entlüftungsbutton zur effektiven Wasseransaugung – für einen schnellen und einfachen Start bei der Installation und nach der Reinigung



## + SPARSAM & LEISE

Läuft ruhig und arbeitet energiesparend

## + GROSSES FILTERVOLUMEN

Die optimal aufeinander abgestimmte Kombination aus hocheffektiver biologischer Filtration durch Hel-X sowie mechanisch-biologischer Reinigung durch Filterschwämme sorgt für gesundes und klares Aquarienwasser. Das Wasser strömt zuerst durch den Vorfilter – für eine extra lange Standzeit

## + ERHÖHTE DURCHFLUSSRATE

Dank optimierter Wasserführung und einem neuen Anschluss-Set ist es gelungen die Durchflussrate im Vergleich zum Vorgängermodell signifikant zu erhöhen

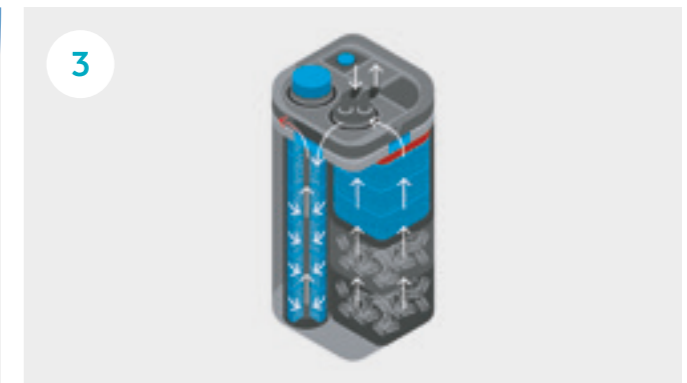

### 1. Komfortabel:

Ein praktischer Entlüftungsbutton macht die Wasseransaugung kinderleicht und ermöglicht einen schnellen und einfachen Start.

### 2. Schnell startklar:

Komplettsset inklusive Filtermedien, Schläuchen, Adapter, Durchflussregler, Ansaug- und Ausströmerrohr sowie Wasserdifffusor.

### 3. Großes Filtervolumen:

Die optimal aufeinander abgestimmte Kombination aus hocheffektiver biologischer Filtration durch Hel-X sowie mechanisch-biologischer Reinigung durch Filterschwämme sorgt für gesundes und klares Aquarienwasser. Das Wasser strömt zuerst durch den Vorfilter – für eine extra lange Standzeit.

### 4. Erhältlich mit oder ohne integrierten Regelheizer HeatUp:

Der Regelheizer HeatUp sorgt für ein optimales Temperaturniveau, mehr Sicherheit und ungestörte Blicke auf die Unterwasserwelt ohne sichtbare Technik.

## Technische Daten

Nennspannung	230 V / 50 Hz
Stromkabellänge	m 1,50
Garantie (+ Anforderungsgarantie)	Jahre 3 + 1
Schlauch (Anzahl / Länge)	1 ST / 4 m
Anschluss für Schläuche ø (Innen/außen)	16 / 22 mm
Geeignet für Süßwasser	Ja
Geeignet für Meerwasser	



BioMaster<sup>2</sup> 250 BioMaster<sup>2</sup> 350 BioMaster<sup>2</sup> 600 BioMaster<sup>2</sup> 850

Mehr Infos unter: [www.oase.com/biomaster](http://www.oase.com/biomaster)

## Zubehör

Bezeichnung	Produktdetails
ShutOff Valve 9/12	
ShutOff Valve 12/16	Praktischer Doppelsperrhahn mit Trennfunktion zur Wasserflussregulierung oder Trennung von Schläuchen ohne Wasseraustritt.
ShutOff Valve 16/22	

Artikelnr.	
91581	
91582	
91583	

Produkt	l	mm	W	W	W	kg	l/h	m	l	l	Artikelnr.
BioMaster <sup>2</sup> 250	250	240 x 240 x 370	15	11,0		5,34	900	1,30	4,4	0,40	94716
BioMaster <sup>2</sup> 350	350	240 x 240 x 425	18	11,5		5,67	1100	1,40	5,6	0,50	94708
BioMaster <sup>2</sup> 600	600	240 x 240 x 480	22	14,3		6,18	1250	1,80	6,8	0,60	94700
BioMaster <sup>2</sup> 850	850	240 x 240 x 535	32	21,4		6,53	1500	2,20	8	0,60	94694
BioMaster <sup>2</sup> Thermo 250	250	240 x 240 x 370	15	11,0	150	5,56	900	1,30	4,4	0,40	94689
BioMaster <sup>2</sup> Thermo 350	350	240 x 240 x 425	18	11,5	200	5,97	1100	1,40	5,6	0,50	94684
BioMaster <sup>2</sup> Thermo 600	600	240 x 240 x 480	22	14,3	300	6,48	1250	1,80	6,8	0,60	94679
BioMaster <sup>2</sup> Thermo 850	850	240 x 240 x 535	32	21,4	400	7,74	1500	2,20	8	0,60	94674

\*Garantie gültig zu den Garantiebedingungen von OASE. Einsehbar unter [www.oase.com/garantie](http://www.oase.com/garantie)

# FiltoSmart 100 – 300

Komfort und Flexibilität für mittelgroße Aquarien

**+ SPARSAM & LEISE**

Läuft ruhig und arbeitet energiesparend

**+ TEMPERIERBAR**

Auf Wunsch inklusive Regelheizer HeatUp für individuelle Temperaturen

**+ SICHER**

Absperrmechanismus und Sicherheitsverriegelung verhindern ungewollten Wasseraustritt bei der Filterreinigung



**+ EINFACH ZU ÖFFNEN**

EasyClick-Öffnungsmechanismus

**+ EFFEKTIV**

Große Filteroberfläche bei kompakter Größe, glasklares Wasser dank mehrstufiger, mechanisch-biologischer Filterung

**+ KOMPLETT**

Fix und fertig zur Installation: inkl. Anschlussset sowie mit praktischer Selbstentlüftungsfunktion

**+ STANDFEST**

Sicherer und stabiler Fuß



FiltoSmart 100 FiltoSmart 200 FiltoSmart 300

## Zubehör

Bezeichnung	Produktdetails	Artikelnr.
ThermoFit FiltoSmart 100		45047
ThermoFit FiltoSmart 200	Der ThermoFit ermöglicht das Nachrüsten des Außenfilters FiltoSmart mit einem Regelheizer HeatUp. Der Regelheizer HeatUp ist nicht im Lieferumfang des FiltoSmarts enthalten.	45048
ThermoFit FiltoSmart 300		45050
ShutOff Valve 9/12		91581
ShutOff Valve 12/16	Praktischer Doppelabsperrhahn mit Trennfunktion zur Wasserflussregulierung oder Trennung von Schläuchen ohne Wasseraustritt.	91582
ShutOff Valve 16/22		91583



**1. Komplettsset für einen schnellen Start:**  
Inklusive Filtermedien, Schläuchen, Adapter, Durchflussregler, Ansaug- und Ausströmerrohr sowie Wasserdifusor.



**2. Praktischer Tragegriff:**  
FiltoSmart 200 / 300 inklusive Griff für mehr Komfort beim Tragen.

## Technische Daten

Nennspannung	230 V / 50 Hz
Stromkabellänge	m 1,50
Garantie	Jahre 3
Schlauch (Anzahl / Länge)	1 ST / 2,5 m
Geeignet für Süßwasser	Ja
Geeignet für Meerwasser	Ja

Produkt	Abmessungen (L x B x H)	Leistungs-aufnahme	Leistungs-aufnahme Heizer	Nettogewicht	Liter pro Stunde max.	Meter Wassersäule max.	Anschluss für Schläuche ø (innen/außen)	Artikelnr.
FiltoSmart 100	205 x 139 x 260	11	W	2,00	600	m	12 / 16 mm	42664
FiltoSmart 200	288 x 179 x 337	17	-	4,13	800	1,10	16 / 22 mm	42665
FiltoSmart 300	288 x 179 x 428	23	-	4,82	1000	1,30	16 / 22 mm	42666
FiltoSmart Thermo 100	205 x 139 x 260	11	100	2,51	600	1,10	12 / 16 mm	42667
FiltoSmart Thermo 200	288 x 179 x 337	17	200	4,40	800	1,10	16 / 22 mm	42668
FiltoSmart Thermo 300	288 x 179 x 428	23	300	5,12	1000	1,30	16 / 22 mm	42669

\*Garantie gültig zu den Garantiebedingungen von OASE. Einsehbar unter [www.oase.com/garantie](http://www.oase.com/garantie)

# FiltoSmart 60

Clever für kleine Aquarien

**+ PRAKTISCH**

Selbstentlüftungsfunktion für den unkomplizierten Betrieb

**+ SMART**

Ein Außenfilter auch für kleinere Aquarien bis 60 Liter



**+ SCHNELL STARTKLAR**

Komplettsset inklusive Filtermedien, Schläuchen, Adapter, Ansaug- und Ausströmerrohr sowie Wasserdiffusor

**+ PLATZSPAREND**

Neben oder hinter dem Aquarium platzierbar. Mit der optional erhältlichen Halterung auch an der Aquarienwand zu befestigen



**1. Praktisch**

Die Halterung für den FiltoSmart 60 ist optional erhältlich

**Zubehör**

Bezeichnung	Produktdetails	Artikelnr.
Halterung FiltoSmart 60	Die Halterung FiltoSmart 60 ergänzt den Außenfilter FiltoSmart 60 für kleine Aquarien. Mit der Halterung lässt sich der platzsparende Filter ganz einfach an der Außenwand des Aquariums befestigen.	45051
ShutOff Valve 9/12	Praktischer Doppelabsperrhahn mit Trennfunktion zur Wasserflussregulierung oder Trennung von Schläuchen ohne Wasseraustritt.	91581



**Technische Daten**

Produkt	FiltoSmart 60	
Abmessungen (L x B x H)	mm	150 x 90 x 164
Nennspannung		230 V / 50 Hz
Leistungsaufnahme	W	5
Stromkabellänge	m	1,50
Nettogewicht	kg	0,85
Garantie *	Jahre	3
Liter pro Stunde max.	l/h	300
Meter Wassersäule max.	m	0,70
Schlauch (Anzahl / Länge)		1 ST / 1 m
Anschluss für Schläuche ø (innen/außen)		8 / 12 mm
Filtervolumen	l	0,5
Vorfiltervolumen	l	0,28
Geeignet für Süßwasser		Ja
Geeignet für Meerwasser		Ja
<b>Artikelnr.</b>		<b>42663</b>

\*Garantie gültig zu den Garantiebedingungen von OASE. Einsehbar unter [www.oase.com/garantie](http://www.oase.com/garantie)

# BioStyle

Modernes Design trifft Kraft



reddot winner 2023

**+ ZWEISTUFIGE  
FILTRATION**

Mechanisch-biologische  
Reinigung

**+ ANPASSUNGSFÄHIG**

Einfach installiert dank des flexibel  
ausrichtbaren Abstandhalters

**+ LEISE**

Angenehm ruhig im Betrieb

**+ WARTUNG LEICHT GEMACHT**

Ein Indikator zeigt an, wann es Zeit  
ist, die Filterkartusche zu reinigen  
oder zu tauschen

**+ VON SANFT BIS  
KRAFTVOLL**

Stufenlos regulierbare  
Wasserdurchflussmenge

**+ FLEXIBEL**

Teleskopierbares Ansaugrohr

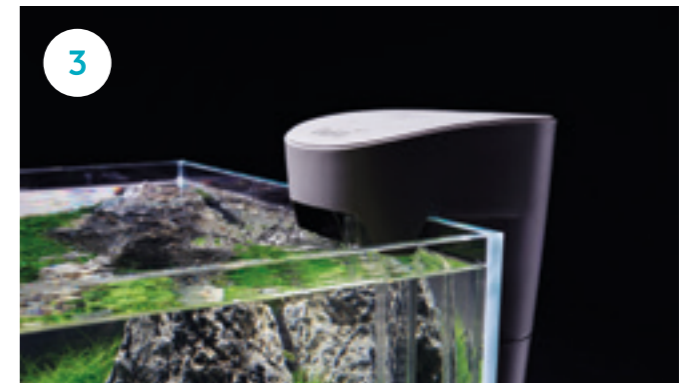
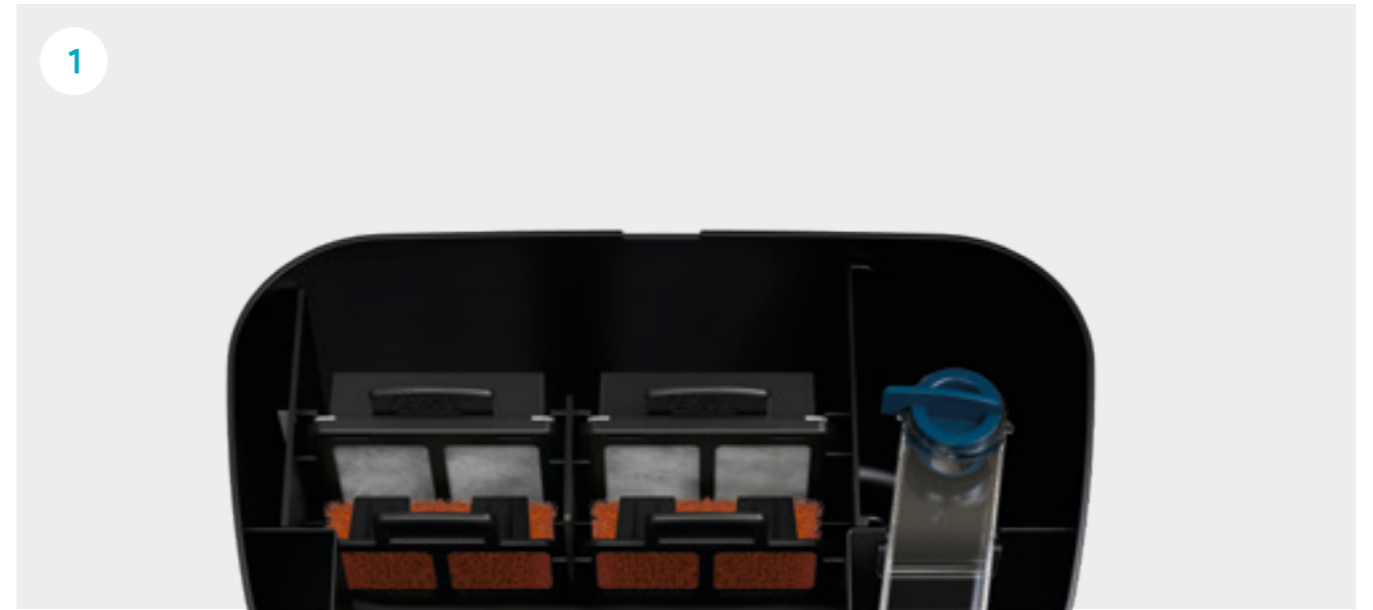

**1. Zwei Filterphasen für optimale Reinigung:**

Biologische und mechanische Reinigung plus Features, wie zum Beispiel der entnehmbaren Filterkartusche, die die Pflege enorm vereinfachen, sind das große Plus des BioStyle Hängefilters.

**2. Perfekter Sitz:**

Die justierbaren Abstandhalter sorgen dafür, dass sich der BioStyle Hängefilter optimal in das Aquarium einpasst. Das transparente Ansaugrohr ist zudem teleskopierbar.

**3. Platzsparend:**

Der BioStyle kann an Aquarien bis zu einer Glasstärke von 15 mm aufgehängt werden.

**Technische Daten**

Nennspannung	230 V / 50 Hz
Stromkabellänge	m 1,50
Garantie (+ Anforderungsgarantie)	Jahre 3 + 1
Geeignet für Süßwasser	Ja
Geeignet für Meerwasser	

Produkt	Geeignet für Aquarien bis max. l	Abmessungen (L x B x H) mm	Leistungs-aufnahme W	Nettogewicht kg	Liter pro Stunde max. W	Filtervolumen l	Artikelnr.
BioStyle 75 dunkelblau	70	154 x 156 x 212	3,5	0,8	350	1,1	84076
BioStyle 115 dunkelblau	115	154 x 230 x 212	4	1,02	550	1,9	84077
BioStyle 180 dunkelblau	180	154 x 304 x 212	4,5	1,27	900	2,7	84078
BioStyle 75 grau	70	154 x 156 x 212	3,5	1,01	350	1,1	84079
BioStyle 115 grau	115	154 x 230 x 212	4	1,02	550	1,9	84080
BioStyle 180 grau	180	154 x 304 x 212	4,5	1,42	900	2,7	84081

\*Garantie gültig zu den Garantiebedingungen von OASE. Einsehbar unter [www.oase.com/garantie](http://www.oase.com/garantie)

# BioPlus

Gut versteckt und komfortabel zu reinigen

## + UNAUFFÄLLIG

Integrierte Ausströmdüsen statt störendem Ausströmröhr. Die Düsen erzeugen eine gleichmäßige Oberflächenbewegung und kümmern sich um die optimale Sauerstoffanreicherung



## + SPARSAMES KOMPLETTSET

Extrem leise und energiesparende Pumpe

## + EASYCLEAN MECHANISMUS

Besonders einfache Reinigung: Die kompakte Filtereinheit lässt sich unkompliziert entnehmen, dabei bleibt die Pumpeneinheit an Ort und Stelle

## + PLATZSPAREND

Lässt sich diskret in einer Ecke implementieren

## + VOLLE POWER

Die Filterschwämme mit extra hohem Volumen sorgen für effektive mechanische und biologische Filtration. Für glasklares Wasser entfernt ein feines, optionales Filtervlies auch die letzten Trübungen

1



2



3



### 1. Flexibel:

Flexibler Wechsel zwischen Ausströmdüsen und Wasserauslass für eine optimal abgestimmte Oberflächenbewegung.

### 2. Filtermedien:

Filterschwämme modular entnehmbar – ideal für ein zeitversetztes, bakterien-schonendes Reinigen.

### 3. Zusätzliche Filterkammer:

Z. B. für einen Feinfilter (im Lieferumfang enthalten).

## Technische Daten

Nennspannung		230 V / 50 Hz
Garantie (+ Anforderungsgarantie) *	Jahre	3 + 1
Geeignet für Süßwasser		Ja
Geeignet für Meerwasser		

Produkt	Geeignet für Aquarien bis max. l	Abmessungen (L x B x H) mm	Leistungsaufnahme W	Leistungsaufnahme Heizer W	Stromkabellänge m	Stromkabellänge + Heizer m	Nettogewicht kg	Liter pro Stunde max. l/h	Filtervolumen l	Artikelnr.
BioPlus 50	50	120 x 110 x 210	5				0,57	350	0,3	42233
BioPlus 100	100	120 x 110 x 270	6		1,50		0,65	500	0,5	42234
BioPlus 200	200	120 x 110 x 330	7				0,72	650	0,7	42235
BioPlus Thermo 50	50	120 x 110 x 210	5	50			0,95	350	0,3	42236
BioPlus Thermo 100	100	120 x 110 x 270	6	100		1,50 + 1,50	1,04	500	0,5	42237
BioPlus Thermo 200	200	120 x 110 x 330	7	200			0,94	650	0,7	42238

\*Garantie gültig zu den Garantiebedingungen von OASE. Einsehbar unter [www.oase.com/garantie](http://www.oase.com/garantie)



# BioCompact

Effektiv auf kleinem Raum

## + FLEXIBEL

Kann auch liegend installiert werden und ist deshalb ebenfalls für den Einsatz in Paludarien geeignet

## + SPARSAMES KOMPLETTSET

Extrem leise und energiesparende Pumpe

## + EINFACH REGULIERBAR

Die Wasserdurchflussmenge lässt sich am Auslass individuell einstellen



## + EFFIZIENT

Große Filteroberfläche auf kleinstem Raum für eine bestmögliche Wasserfiltration

## + OPTIMALE FILTRATION

Die Kammer für Filtermedien ist individuell befüllbar. Im Lieferumfang enthalten: Aktivkohle und Filterschwamm

### Technische Daten

Nennspannung		230 V / 50 Hz
Leistungsaufnahme	W	5
Stromkabellänge	m	1,50
Garantie *	Jahre	3
Liter pro Stunde max.	l/h	240
Meter Wassersäule max.	m	0,40
Geeignet für Süßwasser		Ja
Geeignet für Meerwasser		

	Geeignet für Aquarien bis max.	Abmessungen (L x B x H)	Nettogewicht	Filtervolumen	Artikelnr.
Produkt	l	mm	kg	l	
BioCompact 25	25	50 x 51 x 116	0,19	0,1	42661
BioCompact 50	50	85 x 51 x 116	0,27	0,2	42662

\*Garantie gültig zu den Garantiebedingungen von OASE. Einsehbar unter [www.oase.com/garantie](http://www.oase.com/garantie)

# EcoFlow

Clevere Konstruktion: effizient und wartungsfreundlich



**+ PERFEKTE WELLE**

Die integrierte Spraybar sorgt bei Bedarf für eine optimale Oberflächenbewegung

**+ FLEXIBEL**

Anpassung der Durchflussrichtung ermöglicht die individuelle Kontrolle über die Wasserverteilung

**+ GUT DURCHLÜFTET**

Das im Lieferumfang enthaltene Venturisystem sorgt bei Bedarf für zusätzlichen Sauerstoff

**+ DURCHDACHT**

Der Filterkammeraufbau verhindert bei der Filterentnahme den kompletten Rückfluss des Schmutzes in das Aquarium



**+ EINFACH REGULIERBAR**

Die Wasserdurchflussmenge lässt sich am Auslass individuell einstellen

**+ EASYCLEAN MECHANISMUS**

Besonders einfache Reinigung: Die kompakte Filtereinheit lässt sich durch integrierte Magnete unkompliziert entnehmen, dabei bleibt die Pumpeneinheit an Ort und Stelle

**+ OPTIMALE FILTRATION**

Eine zusätzliche Kammer für biologisches Filtermaterial ist individuell befüllbar. Im Lieferumfang enthalten: Filterschwamm und Filtermedien

**+ UNAUFFÄLLIG**

Diskreter Einlass auf der Rückseite des Produktes

## Technische Daten

Nennspannung		230 V / 50 Hz
Stromkabellänge	m	1,50
Garantie*	Jahre	3
Geeignet für Süßwasser		Ja
Geeignet für Meerwasser		

Produkt	Geeignet für Aquarien bis max. l	Leistungsaufnahme W	Abmessungen (L x B x H) mm	Nettogewicht kg	Liter pro Stunde max. l/h	Filtervolumen l	Artikelnr.
EcoFlow 60	60	4,5	95 x 65 x 205	0,81	350	0,26	94106
EcoFlow 100	100		95 x 65 x 250	0,85	450	0,39	94107
EcoFlow 150	150		95 x 65 x 295	0,89	550	0,52	94108
EcoFlow 200	200	8	95 x 65 x 340	0,92	650	0,65	94109

\*Garantie gültig zu den Garantiebedingungen von OASE. Einsehbar unter [www.oase.com/garantie](http://www.oase.com/garantie)

# ClearTronic

Keine Chance für Bakterien, Keime und Trübstoffe

**+ HOCHWERTIG**

Top-Verarbeitung mit schlagfestem Kunststoffgehäuse



**+ UMFANGREICH**

Inklusive hochwertigem UVC-Leuchtmittel und diverser Anschlusszubehör

**+ SAFE**

100% VDE-zertifiziert. Sicher vor Augenschäden

**+ KLARES WASSER**

Beseitigt durch Schwebalgen und Bakterien verursachte Trübungen

**+ HOCHWIRKSAM**

Bekämpft schwimmende, schädliche Bakterien und Keime – gebundene, nützliche Reinigungsbakterien werden jedoch nicht erfasst



## Zubehör

Bezeichnung	Produktdetails	Artikelnr.	
Ersatzlampe UVC 7 W	Durch den Einsatz der OASE UVC-Ersatzlampen bleiben die Garantieansprüche erhalten	57111	
Ersatzlampe UVC 9 W		54984	
Ersatzlampe UVC 11 W		56112	

## Technische Daten













Abmessungen (L x B x H)	mm	330 x 120 x 100
Nennspannung		230 V / 50 Hz
Stromkabellänge	m	1,50
Garantie	Jahre	2
Schutzart		IP24
Anschluss für Schläuche ø (innen/außen)		16 / 22 mm
Max. Betriebsdruck	bar	0,5
Zulässige Wassertemperatur max.	°C	35
Geeignet für Süßwasser		Ja
Geeignet für Meerwasser		Ja

Produkt	Geeignet für Aquarien bis max. l	Leistungs-aufnahme W	UVC-Leistung W	Nettogewicht kg	Artikelnr.
ClearTronic 7 W	250	11	7	1,40	43177
ClearTronic 9 W	400	12	9	1,42	43178
ClearTronic 11 W	600	14	11	1,42	43179





\*Garantie gültig zu den Garantiebedingungen von OASE. Einsehbar unter [www.oase.com/garantie](http://www.oase.com/garantie)

# Zubehör Filter







## Filterschwämme/Filtermedien BioMaster

Produkt	Passend für	Artikelnr.	
Carbon Vorfilterschaum Set 4 BioMaster		48022	
Carbon Vorfilterschaum Set 6 BioMaster		48023	
Filterschaum BioMaster 20 ppi blau		45269	
Filterschaum BioMaster 30 ppi orange		45270	
Hel-X 13 BioMedium 800 ml		45271	
Vorfilterschaum Set 4 BioMaster 10ppi		93003	
Vorfilterschaum Set 4 BioMaster 30ppi	BioMaster/BioMaster <sup>2</sup> 250, BioMaster/BioMaster <sup>2</sup> 350, BioMaster/BioMaster <sup>2</sup> 600, BioMaster/BioMaster <sup>2</sup> 850, BioMaster Thermo/BioMaster <sup>2</sup> Thermo 250, BioMaster Thermo/BioMaster <sup>2</sup> Thermo 350, BioMaster Thermo/BioMaster <sup>2</sup> Thermo 600, BioMaster Thermo/BioMaster <sup>2</sup> Thermo 850	46481	
Vorfilterschaum Set 4 BioMaster 45ppi		45265	
Vorfilterschaum Set 4 BioMaster 60ppi		45266	
Vorfilterschaum Set 6 BioMaster 10ppi		93004	
Vorfilterschaum Set 6 BioMaster 30ppi		46482	
Vorfilterschaum Set 6 BioMaster 45ppi		45267	
Vorfilterschaum Set 6 BioMaster 60ppi		45268	



## Filterschwämme/Filtermedien FiltoSmart

Produkt	Passend für	Artikelnr.	
Filterschaum Set FiltoSmart 60	FiltoSmart 60	45102	
Filterschaum Set FiltoSmart 100	FiltoSmart 100, FiltoSmart Thermo 100	45104	
Filterschaum Set FiltoSmart 200	FiltoSmart 200, FiltoSmart Thermo 200	45105	
Filterschaum Set FiltoSmart 300	FiltoSmart 300, FiltoSmart Thermo 300	45106	





## Filterschwämme/Filterkartuschen BioStyle

Produkt	Passend für	Artikelnr.	
Einwegkartusche Set 2 BioStyle		83930	
Einwegkartusche Set 4 BioStyle		83931	
Carbon Kartusche Booster BioStyle		83932	
Phosphat-Binder Kart. Booster BioStyle	BioStyle 75, BioStyle 115, BioStyle 180	83934	
Kartusche Booster BioStyle		83935	
Filterschaum Set 2 BioStyle 30ppi orange		83936	
Filterschaum Set 4 BioStyle 30ppi orange		83937	



## Filterschwämme/Filtermedien BioCompact

Produkt	Passend für	Artikelnr.	
Filterschaum Set BioCompact 25	BioCompact 25	45099	
Filterschaum Set BioCompact 50	BioCompact 50	45100	

## Filterschwämme BioPlus

Produkt	Passend für	Artikelnr.	
Filterschaum BioPlus 20 ppi blau		45263	
Filterschaum BioPlus 30 ppi blau		46656	
Filtervlies Set BioPlus weiß	BioPlus 50, BioPlus 100, BioPlus 200, BioPlus Thermo 50, BioPlus Thermo 100, BioPlus Thermo 200	45264	
Carbon Filterschaum Set 4 BioPlus		48024	

## Filterschwämme/Filtermedien EcoFlow

Produkt	Passend für	Artikelnr.	
Filterschaum EcoFlow		94260	
BioPearls 250 ml	EcoFlow 60, EcoFlow 100, EcoFlow 150, EcoFlow 200	95402	

# Biologische Filtermedien

Verschiedene biologische Filtermedien sorgen für eine effiziente Wasserfiltration.

Unsere biologischen Filtermedien legen in Kombination mit dem passenden Aquarienfilter den Grundstein für eine gute Wasserqualität in Ihrem Aquarium. Der Schlüssel für beste Filterergebnisse ist die Verwendung verschiedenster Materialien. Sie ermöglichen eine effiziente biologische Filtration, die dazu beiträgt, schädliche Substanzen abzubauen, um das Wohlbefinden Ihrer Aquarienbewohner zu fördern. Durch ihre poröse Struktur bieten unsere biologischen Filtermaterialien eine ideale Oberfläche für die Ansiedlung nützlicher Bakterien, die das biologische Gleichgewicht im Aquarium aufrechterhalten.

Weitere Filtermaterialien wie Zeolith, Torf oder Aktivkohle nehmen in direkter Weise Einfluss auf die Wasserqualität und runden damit unser Sortiment an biologischen Filtermedien ab. Vertrauen Sie auf unsere Vielfalt für kristallklares Wasser und stabile Umweltbedingungen.



**Zeolith**  
Zeolith trägt zur Bindung von Nährstoffen (wie Phosphat und Nitrat) bei und reduziert somit das Algenwachstum. Das Material unterstützt aktiv das biologische Gleichgewicht im Aquarium. Zur Aufrechterhaltung des positiven Effektes von Zeolith sollte es alle 8-12 Wochen gewechselt werden.



**BioCore**  
Die Keramikringe BioCore bilden die Basis für eine höchst effiziente Filtration. Die große Oberfläche ermöglicht die Ansiedlung von Bakterien in kurzer Zeit und gewährleistet einen gleichmäßigen Wasserfluss.



**Carbon**  
Carbon ist eine effiziente Aktivkohle in der Form von Flakes. Dank der optimalen Porenstruktur absorbiert sie sowohl organische Stoffe als auch Farbstoffe. Carbon eignet sich hervorragend zur Bindung der Rückstände von Arzneiwirkstoffen. Zur Aufrechterhaltung des Absorptionseffektes sollte die Aktivkohle regelmäßig gewechselt werden.



**Peat**  
Für Aquarienbewohner, die ein leicht saures Milieu bevorzugen, eignet sich unser Filtermedium Peat. Es senkt den pH-Wert und gibt Huminsäure langsam in das Wasser ab. Der entstehende leicht gelbliche Farbstich beugt dem Algenwachstum vor. Peat leistet einen wesentlichen Beitrag zu einer guten Wasserqualität im leicht sauren Milieu.



**BioCliff**  
BioCliff besteht aus rein natürlichem silikatischem Gestein. Dabei hat es eine ausgesprochen große Filterfläche zur Ansiedlung von Filterbakterien. Die unterschiedliche Größe des Materials erhöht die Verweildauer des Wassers im Filter und lässt den Bakterien mehr Zeit zur Umwandlung. BioCliff ist lange formstabil, langlebig und umweltschonend.



**Carbon Performance**  
Carbon ist eine höchst effiziente Aktivkohle in der Form von Pellets. Dank der optimalen Porenstruktur absorbiert sie organische Stoffe sowie Geruchs- und Farbstoffe. Die leistungsstarke Pelletform eignet sich hervorragend zur längerfristigen Bindung der Rückstände von Arzneiwirkstoffen. Zur Aufrechterhaltung des Absorptionseffektes sollte die Aktivkohle regelmäßig gewechselt werden.



**BioLoft**  
Das poröse Filtermaterial BioLoft sorgt für eine höchst effiziente Filtration. Die große Oberfläche ermöglicht mit ihrer porösen Struktur eine maximale und schnelle Ansiedlung von Filterbakterien. BioLoft ist lange formstabil, langlebig und umweltschonend.



**BioLoft Cube**  
Das poröse Filtermaterial BioLoft Cube sorgt für eine höchst effiziente Filtration. Die große Oberfläche ermöglicht mit ihrer porösen Struktur eine maximale und schnelle Ansiedlung von Filterbakterien. BioLoft ist lange formstabil, langlebig und umweltschonend. Durch seine quadratische Form vereinfacht der Cube manchen Filteraufbau.



**BioPearls**  
BioPearls sorgen für eine feine Filtration, auch von kleineren Schmutzpartikeln. Die runde Form ermöglicht eine gute Umspülung des Materials für eine bestmögliche Ausnutzung der Oberfläche. BioPearls sind lange formstabil, langlebig und umweltschonend.

## Technische Daten

Produkt	Gebindegröße	Oberfläche m <sup>2</sup> /l	Nettogewicht kg	Granulatgröße	Artikelnr.
BioCliff 1 l		1250	0,40	5 - 15 mm	95352
BioLoft 1 l		1050	0,51	15 mm	95355
BioLoft Cube 1 l		525	0,42		95356
BioPearls 1 l		500	0,61	5 mm	95357
BioCore 1 l	1 l		0,84	10 mm	95348
Zeolith 1 l			0,83		95349
Carbon 1 l			0,51	2 - 5 mm	95350
Peat 1 l			0,48	2 - 7 mm	95351
Carbon Performance 1 l			0,65	5 - 10 mm	95353



## Aquarientechnik & Zubehör

Oberflächenabsauger

60 CrystalSkim



Weitere Informationen  
finden Sie unter:

[www.oase.com/aquarien-skimmer](http://www.oase.com/aquarien-skimmer)

# CrystalSkim

Für eine saubere Aquarienoberfläche – gegen Kahlhaut, Pflanzenreste und sonstiges Treibgut



## + VERBESSERTER GASAUSTAUSCH

Eine dicke Kahlhaut erschwert den Gasaustausch – mit dem CrystalSkim lässt er sich zum Wohl aller Aquarienbewohner wieder deutlich verbessern

## + NACH DEM RÜCKSCHNITT

Nach dem Pflanzenrückschnitt fängt der Skimmer ganz komfortabel auch die feinsten Pflanzenstückchen ab, die mit dem Kescher kaum abzufischen sind

## + INNOVATIVER OBERFLÄCHENABZUG

Unser Skimmer befreit die Aquarienoberfläche schnell und effektiv von «Treibgut» wie Pflanzenresten und natürlich von der lästigen Kahlhaut

## + LANGE WARTUNGSINTERVALLE

Der Schwimmring sorgt für eine lange Standzeit, ohne dass Wasser nachgefüllt werden muss

## + HOHE SICHERHEIT

Ein integrierter Auffangkorb sorgt für die Sicherheit der Aquarienbewohner, sodass sie keinesfalls in den Skimmer gelangen können. Dieser lässt sich optional abnehmen

## + INDIVIDUELL EINSTELLBAR

Der starke Motor ist individuell einstellbar und sorgt so flexibel für eine glasklare Wasseroberfläche

## + KOMPAKT UND UNAUFFÄLLIG

Das zurückhaltende, kompakte und moderne Design des Skimmers lässt ihn optisch in den Hintergrund treten

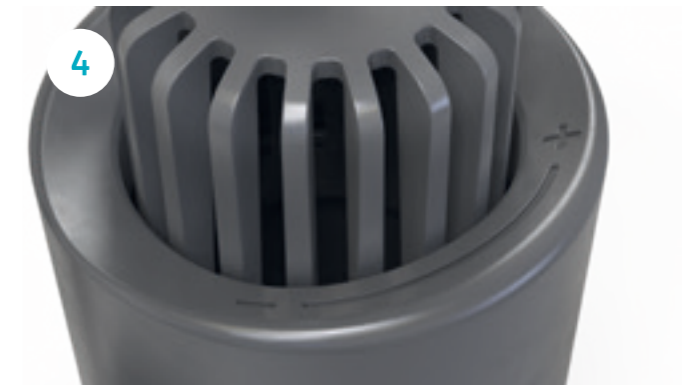

### 1. Weniger nachfüllen:

Der Schwimmring passt sich dem Wasserstand an. Für mehr Sicherheit und Sauberkeit über einen langen Zeitraum.

### 2. Fester Halt:

Zwei praktische Saughalter fixieren den CrystalSkim sicher an der Scheibe und ermöglichen gleichzeitig eine schnelle Entnahme zwecks Wartung. Das Befestigungssystem ist weitgehend transparent und unauffällig.

### 3. Variable Strömungen:

Die stufenlose Einstellung des Wasserdurchflusses ermöglicht unterschiedliche Strömungsstärken, die Sie intuitiv direkt am Schwimmring variieren.

### 4. Kein Durchkommen:

Haben Sie besonders kleine Bewohner in Ihrem Aquarium? Das Schutzgitter kann einfach in den Skimmer installiert werden, um kleinere Tiere zu schützen.

## Zubehör

Produkt	Passend für	Artikelnr.
Ersatzschwamm CrystalSkim 350	CrystalSkim 350	91210
Ersatzschwamm CrystalSkim 600	CrystalSkim 600	91211



CrystalSkim 350 CrystalSkim 600

## Technische Daten

Nennspannung	230 V / 50 Hz	
Stromkabellänge	m	2,00
Garantie	Jahre	3
Geeignet für Süßwasser	Ja	
Geeignet für Meerwasser	Nein	
Leistungsaufnahme	W	4,5

Produkt	Abmessungen (Ø x H)	Nettogewicht	Mögl. Wasserstands-differenz	Liter pro Stunde min.	Liter pro Stunde max.	Artikelnr.
CrystalSkim 350	36 x 116	0,24	2,5 cm	200	300	86942
CrystalSkim 600	49 x 170	0,38	3,5 cm	400	600	86943

\*Garantie gültig zu den Garantiebedingungen von OASE. Einsehbar unter [www.oase.com/garantie](http://www.oase.com/garantie)

## Aquarientechnik & Zubehör

### Strömungspumpen

- 68 StreamMax Premium
- 70 StreamMax Pump Controller
- 72 StreamMax Classic

### Aquarienpumpen

- 74 OptiMax

### Luftpumpen

- 76 OxyMax

- 64 OASE Control

- 66 Auswahlhilfe



Weitere Informationen  
finden Sie unter:  
[www.oase.com/aquarien-pumpen](http://www.oase.com/aquarien-pumpen)

# Anschalten und überall entspannt abschalten!

Ob im Urlaub oder unterwegs, ob auf dem Sofa oder auf der Gartenliege: Steuern und kontrollieren Sie mit dem smarten OASE Control System Ihre Aquarientechnik von der Pumpe bis zur Beleuchtung, bequem über Ihr Smartphone. Lassen Sie sich jederzeit und von überall per Push-Nachricht über den Status Ihrer Geräte informieren, um bei Bedarf zu reagieren. Erleben Sie Komfort und Entspannung in einer ganz neuen Dimension.

Das Aquarium ist heute gleichermaßen modernes Designobjekt und smartes Hightech-Produkt. Das von OASE entwickelte System OASE Control bietet Ihnen innerhalb Ihres Heimnetzwerkes zahlreiche Möglichkeiten, Ihre Unterwasserwelt naturnah zu inszenieren. OASE Control begeistert übrigens nicht nur erfahrene Aquarianer (Expert Mode), sondern auch diejenigen, die die Faszination der Unterwasserwelt gerade für sich entdecken (Easy Mode). Die Verbindung von Aquarium, Beleuchtung, Pumpen und App ermöglicht der Aquarium Controller.

Jetzt die kostenlose  
OASE Control App downloaden.

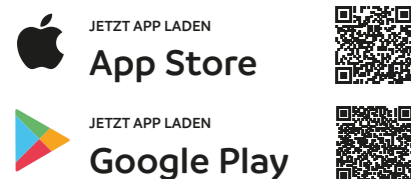

# Smart Home – smart Relaxing

Nutzen Sie unser Know-how  
als Basis für Ihre Ideen und Ihren Erfolg.

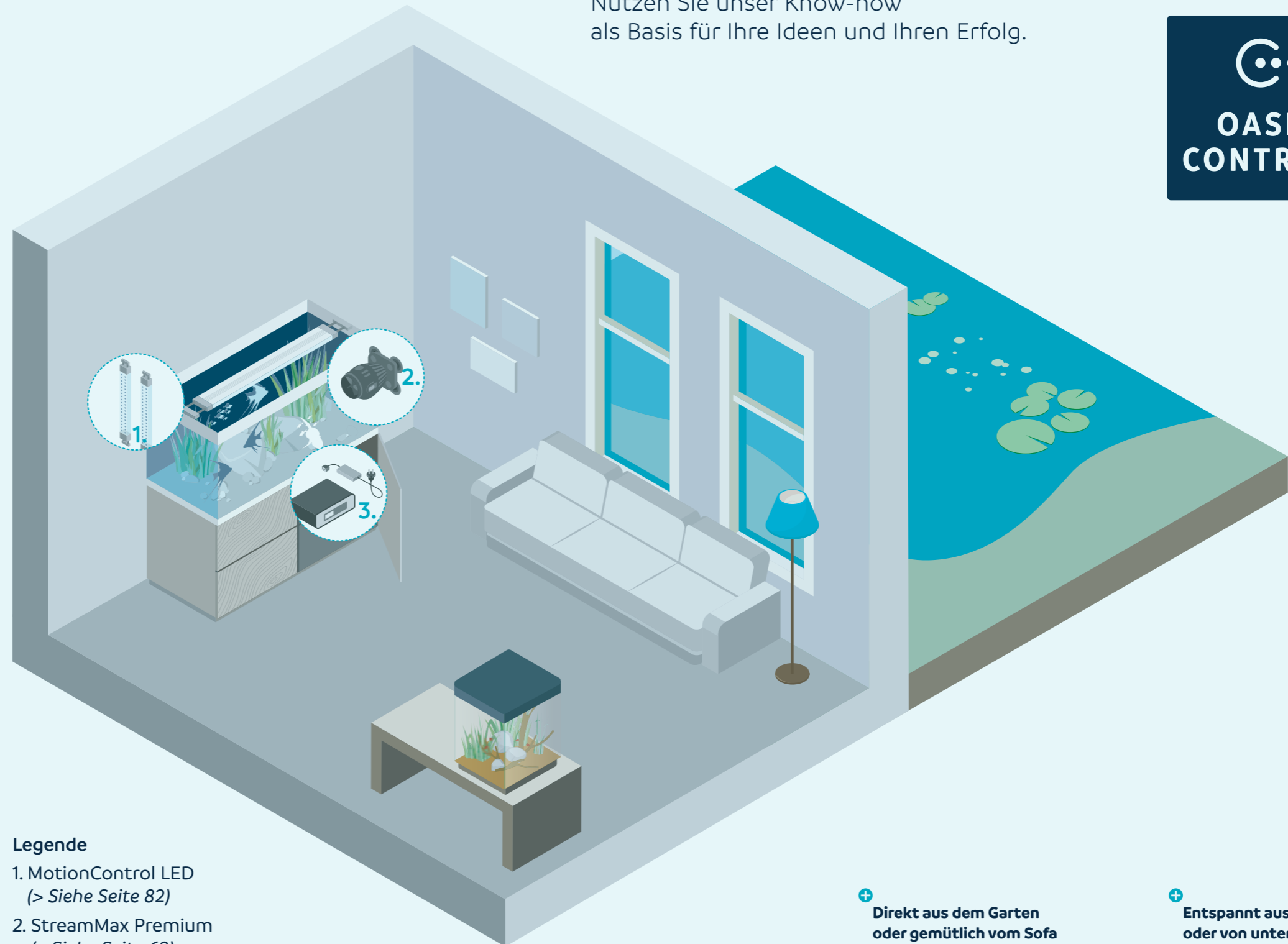

## Legende

1. MotionControl LED  
(> Siehe Seite 82)
2. StreamMax Premium  
(> Siehe Seite 68)
3. Aquarium Controller  
(> Siehe Seite 87)



Weitere Informationen inklusive  
der Nutzungsbedingungen finden Sie unter:  
[www.oase.com/oase-control](http://www.oase.com/oase-control)

- + **Direkt aus dem Garten  
oder gemütlich vom Sofa**
  - > Sicherheit, dass Aquarium und Fische gut versorgt sind
  - > Bequeme Steuerung aller Aquariengeräte zu Hause

- + **Entspannt aus dem Urlaub  
oder von unterwegs**
  - > E-Mail und Push-Benachrichtigungen bei Störungen

# Auswahl leicht gemacht

Folgende Fragestellungen helfen bei der Wahl der richtigen Pumpe:

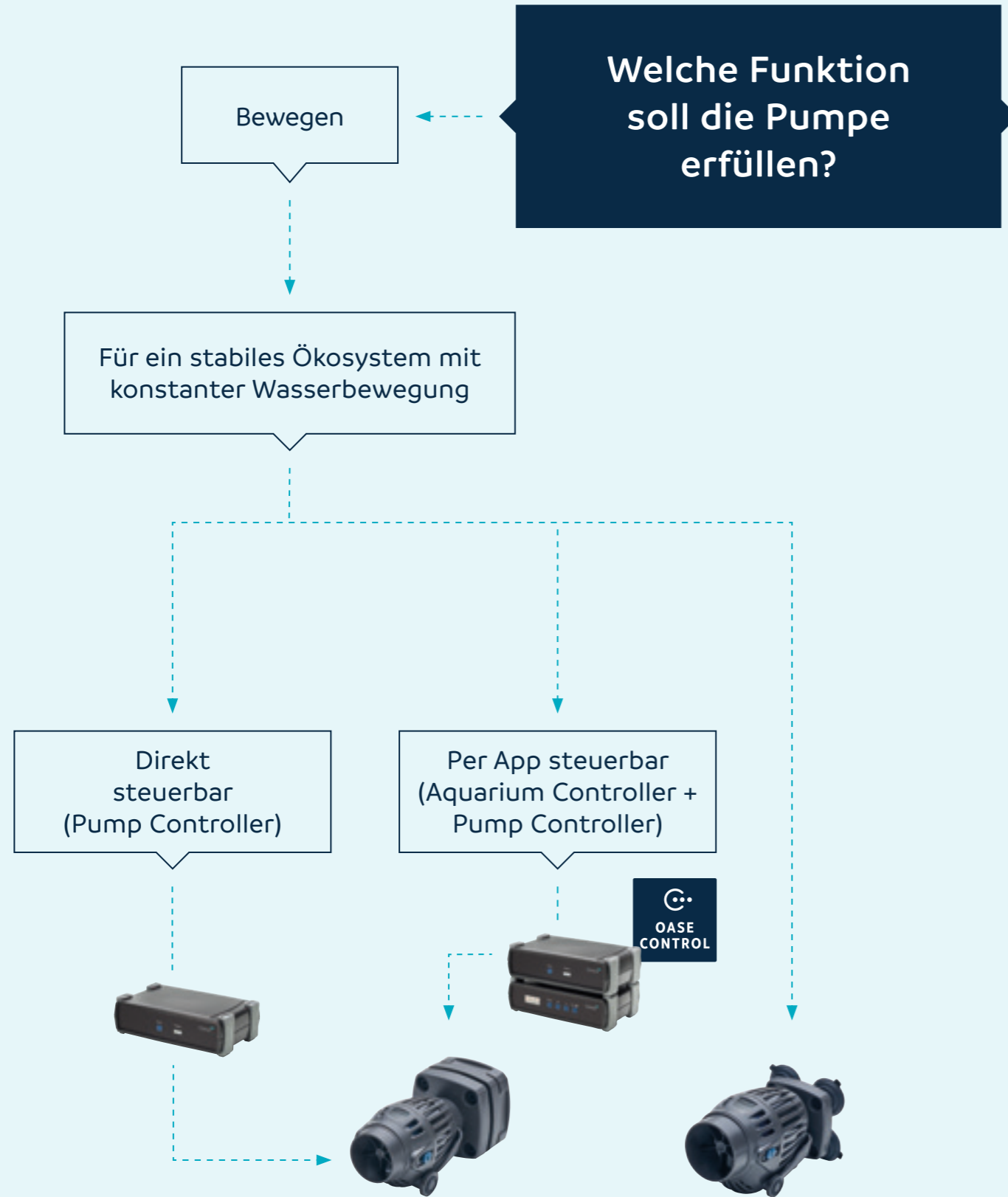

Produkte	Strömungspumpen	
	StreamMax Premium 2000 – 5000	StreamMax Classic 2000 – 5000
Für Meer- und Süßwasseraquarien	Ja	Ja
	> ab Seite 68	> ab Seite 72



Produkte	Aquariumpumpen	Belüfterpumpen
	OptiMax 800 – 5000	OptiMax 300 – 500
		OxyMax 100 – 400
Für Meer- und Süßwasseraquarien	Ja	Ja
	> ab Seite 74	> ab Seite 75
		> ab Seite 76

# StreamMax Premium

Alles im Fluss



**+ FLEXIBEL**

Horizontale und vertikale Befestigungsmöglichkeit

**+ FEST FIXIERT**

Die starke Magnethalterung fixiert die Pumpe dauerhaft am Aquarium



**+ LEISE & SPARSAM**

Läuft besonders ruhig, arbeitet energieeffizient und benötigt kaum Wartung

**+ BEQUEM**

Steuerbar direkt über den Pump Controller oder zusammen mit dem Aquarium Controller per App

**+ KOMPAKT**

Lässt sich platzsparend und diskret integrieren – für einen ungestörten Blick auf die Unterwasserwelt





StreamMax Premium 2000



StreamMax Premium 4000/5000

**Zubehör**

Bezeichnung	Produktdetails	Artikelnr.
StreamMax Pump Controller	Die Strömungspumpen können Sie mit unserem zuverlässigen Pump Controller direkt am Gerät ansteuern und auf verschiedensten Strömungen voreinstellen.	33919 
StreamMax Ansaugschutz	Der StreamMax Ansaugschutz für unsere hochwertigen OASE Strömungspumpen: besonders nützlich, um das Leben Ihrer kleinen Jungfische im Becken dauerhaft zu schützen. Damit diese nicht in die Pumpe gelangen, lässt sich der Ansaugschutz ganz unkompliziert anbringen und blockiert so den Eingang für die Fische. Optisch unauffällig und aus hochwertigem Material hergestellt.	33986 
Aquarium Controller	Der Aquarium Controller hat 5 Eingänge, an denen Sie bis zu 5 OASE Control-fähige Geräte kontrollieren. Mit weiterem Zubehör sind sogar mehr als 5 Leuchten steuerbar. Einfach in das Heimnetzwerk integrieren – und per OASE Control App mit dem Tablet oder Smartphone auf individuelle Bedürfnisse einstellen. Auch von unterwegs erreichbar durch die Registrierung in der OASE Cloud.	33885 



1



3



2



4

**1. Aquarium Controller:**

Voller Zugriff auf die App-Funktionen der Strömungspumpe: Fütterungsmodus, Auswahl zwischen vorprogrammierten oder individuell erstellten Strömungsprofilen, Synchronisierung der Pumpen, und Systembenachrichtigungen.

**2. StreamMax Pump Controller:**

Alles unter Kontrolle: Direkt am Controller lassen sich vorprogrammierte Strömungsprofile auswählen.

**3. Tiere in Sicherheit:**

Der Ansaugschutz verhindert, dass Tiere in das Innere der Pumpe gelangen (optionales Zubehör).

**4. Ganz natürlich:**

Der Strömungsadapter kreiert breite und schmale Strömungsbilder; so können unterschiedliche Wasserbewegungen für Süß- und Meerwasser erzeugt werden.

**Technische Daten**

Nennspannung	12 V / AC
Stromkabellänge	m 3,00
Passend für	Pump Controller
Garantie (+ Anforderungsgarantie) *	Jahre 3 + 1
OASE Control-fähig	
Geeignet für Süßwasser	Ja
Geeignet für Meerwasser	

Produkt	Abmessungen (L x B x H) mm	Durchmesser Strömungsauslass mm	Leistungsaufnahme W	Nettogewicht kg	Liter pro Stunde min. l/h	Artikelnr.
StreamMax Premium 2000	115 x 60 x 60	37	3,5	0,50	1200	33948
StreamMax Premium 4000	135 x 68 x 78	47	6	0,70	1800	33949
StreamMax Premium 5000			7,5		2600	33955

\*Garantie gültig zu den Garantiebedingungen von OASE. Einsehbar unter [www.oase.com/garantie](http://www.oase.com/garantie)

# StreamMax Pump Controller

Der direkteste Draht zur StreamMax Premium

**+ PLATZSPAREND STAPELBAR**

Für das praktische Verstauen im Unterschrank systematisch stapelbar mit weiteren Geräten

**+ ERREICHBAR PER APP**

Mit der OASE Control App ganz einfach über das Heimnetzwerk oder von unterwegs steuerbar. Zur Nutzung der OASE Control-Funktionen wird ein Aquarium Controller benötigt



**+ KOMFORTABEL BEDIENBAR**

Bis zu zwei StreamMax Premium Strömungspumpen über den Controller regulieren

**+ ENTSPANNT FÜTTERN**

Pumpen per Knopfdruck auf minimalen Wasserdurchfluss zur Fütterungszeit stellen

**+ DIREKT STARTKLAR**

Vorprogrammierte Strömungsprofile für den Betrieb der Pumpen am Controller auswählen

## Zubehör

**Bezeichnung**

StreamMax Premium 2000

> Seite 69

StreamMax Premium 4000

> Seite 69

StreamMax Premium 5000

> Seite 69

**Produktdetails**

Die StreamMax Premium Pumpe kann über den Pump Controller direkt am Gerät gesteuert und auf die Bedürfnisse Ihrer Aquarienbewohner angepasst werden. So lässt sich zum Beispiel der Strömungswinkel spielerisch in die gewünschte Ausrichtung verstellen. Die StreamMax Premium ist energieeffizient, wartungsarm und laufruhig, um den Fokus auf Ihr Aquarium und seine Bewohner zu richten.

**Artikelnr.**

33948



33949



33955

## Technische Daten

Produkt	StreamMax Pump Controller	
Abmessungen (L x B x H)	mm	194 x 124 x 60
Nennspannung Netzteil		220 - 240 V / 50/60 Hz, 24 V / DC
Nennspannung Steuerung		24 V / DC, 12 V / AC
Leistungsaufnahme	W	
Anzahl Kabeleingänge	ST	2
Anzahl Kabelausgänge	ST	
Kabellänge 24 V-Gerät (primär / sekundär)	m	1,50 / 1,20
Nettogewicht	kg	0,95
Garantie (+ Anforderungsgarantie)	Jahre	3 + 1
OASE Control-fähig		Ja
Kabellänge Netzteil	m	2,70
<b>Artikelnr.</b>		<b>33919</b>

\*Garantie gültig zu den Garantiebedingungen von OASE. Einsehbar unter [www.oase.com/garantie](http://www.oase.com/garantie)



# StreamMax Classic

Anschließen und los: verschiedene Wasserbewegungen erzeugen

## + KOMPAKT

Lässt sich platzsparend und diskret integrieren – für einen ungestörten Blick auf die Unterwasserwelt

## + FESTER HALT

Vier hochwertige Saughalter sind schnell montiert und geben der StreamMax Classic optimalen Halt

## + VARIABEL

Mit dem Strömungsadapter können verschiedene natürliche Wasserbewegungen erzeugt werden



## + SPARSAM & EFFIZIENT

Geringer Stromverbrauch bei maximaler Pumpenleistung

## + STUFENLOSE ANPASSUNG

Die Durchflussmenge des Wassers lässt sich mühelos an die individuellen Bedürfnisse der Tiere und Pflanzen anpassen

## + LEISE

Läuft besonders ruhig und benötigt kaum Wartung



StreamMax Classic 2000



StreamMax Classic 4000/5000

## Zubehör

Bezeichnung	Produktdetails	Artikelnr.
StreamMax Magnethalterung	Die Magnethalterung hält unsere StreamMax Strömungspumpen verlässlich fest am Beckenrand des Aquariums. Aus hochwertigem Material hergestellt, kommt sie als perfekte Ergänzung in unser Sortiment. Sie ist schlicht gehalten und passt optisch hervorragend zu unseren OASE Strömungspumpen. Damit Sie von zuverlässigen Strömungen profitieren – und die Technik in Ihrem stilvollen Aquarium nur im Hintergrund agiert: die StreamMax Magnethalterung.	33985
StreamMax Ansaugschutz	Der StreamMax Ansaugschutz für unsere hochwertigen OASE Strömungspumpen: besonders nützlich, um das Leben Ihrer kleinen Jungfische im Becken dauerhaft zu schützen. Damit diese nicht in die Pumpe gelangen, lässt sich der Ansaugschutz ganz unkompliziert anbringen und blockiert so den Eingang für die Fische. Optisch unauffällig und aus hochwertigem Material hergestellt.	33986



1



3



2



4

### 1. Ganz natürlich:

Der Strömungsadapter kreiert breite und schmale Strömungsbilder; so können unterschiedliche Wasserbewegungen für Süß- und Meerwasser erzeugt werden.

### 2. Fester Halt:

Vier hochwertige Saughalter sind schnell montiert und geben der StreamMax Classic optimalen Halt.

### 3. Optionales Zubehör:

Alternativ zur herkömmlichen Halterung können Sie Ihre StreamMax Classic mit der praktischen Magnethalterung im Aquarium befestigen. Sie hält die Strömungspumpe bei einer Wandstärke bis 15 mm verlässlich am Beckenrand. Ein Ansaugschutz verhindert, dass die Tiere in das Innere der Pumpe gelangen.

### 4. Variable Strömungen:

Die stufenlose Einstellung des Wasserdurchflusses ermöglicht unterschiedliche Strömungsstärken.

## Technische Daten

Nennspannung	230 V / 50 Hz
Stromkabellänge	2,00 m
Garantie	3 Jahre
OASE Control-fähig	Nein
Geeignet für Süßwasser	Ja
Geeignet für Meerwasser	Ja

Produkt	Abmessungen (L x B x H) mm	Durchmesser Strömungsauslass mm	Leistungsaufnahme W	Nettogewicht kg	Liter pro Stunde min. l/h	Artikelnr.
StreamMax Classic 2000	100 x 60 x 60	37	3,5	0,38	1500	33956
StreamMax Classic 4000	120 x 68 x 78	47	5	0,55	2400	33973
StreamMax Classic 5000			10	0,60	3600	33978

\*Garantie gültig zu den Garantiebedingungen von OASE. Einsehbar unter [www.oase.com/garantie](http://www.oase.com/garantie)

# OptiMax 800 – 5000

Über und unter Wasser stark

## + STARK & SPARSAM

Top Energiebilanz: niedriger Stromverbrauch bei hoher Pumpenleistung

## + EINSATZORT

Zur Implementierung unter Wasser, innerhalb des Aquariums oder im Trockenen

## + GUT FIXIERBAR

Zwei praktische Saughalter zur Befestigung an gewünschter Stelle

## + VERLÄSSLICH

Extrem leistungsstark und zuverlässig im Dauereinsatz

## + BEWEGEND

Ideal für eine effiziente Wasserzirkulation oder für den Betrieb eines Aquarienfilters



## + REGULIERBAR

Die Wasserdurchflussmenge lässt sich ganz unkompliziert und stufenlos anpassen

### Technische Daten

Nennspannung		230 V / 50 Hz
Stromkabellänge	m	1,50
Garantie	Jahre	3
Anschluss Druckseite	mm	17
Geeignet für Süßwasser		Ja
Geeignet für Meerwasser		Ja
Aufstellungsart		getaucht u. trocken aufstellbar

Produkt	Abmessungen (L x B x H) mm	Leistungsaufnahme W	Nettogewicht kg	Liter pro Stunde max. l/h	Meter Wassersäule max. m	Artikelnr.
OptiMax 800		7	0,32	800	1,00	42655
OptiMax 1000	77 x 52 x 80	12	0,37	1000	1,30	42656
OptiMax 2000		32	1,01	2000	2,40	42657
OptiMax 3000		55	1,23	2800		42658
OptiMax 4000	140 x 95 x 136	80	1,22	4400	3,00	42659
OptiMax 5000		82		5000		42660

\*Garantie gültig zu den Garantiebedingungen von OASE. Einsehbar unter [www.oase.com/garantie](http://www.oase.com/garantie)

# OptiMax 300 – 500

## Kleine Kraftpakete

### + KOMPAKT

Die OptiMax 300 und 500 sind besonders platzsparend und leicht zu verstecken

### + EFFIZIENT

Besonders starke Förderleistung bei kompakter Größe



### + EINSATZORT

Zur Implementierung unter Wasser, innerhalb des Aquariums

### + GUT FIXIERBAR

Zwei praktische Saughalter zur Befestigung an gewünschter Stelle

### + EINFACH REGULIERBAR

Die Wasserdurchflussmenge lässt sich ganz unkompliziert anpassen

### + BEWEGEND

Ideal für eine effiziente Wasserzirkulation oder für den Betrieb eines Aquarienfilters

## Technische Daten

Abmessungen (L x B x H)	mm	55 x 42 x 60
Nennspannung		230 V / 50 Hz
Leistungsaufnahme	W	5
Stromkabellänge	m	1,50
Nettogewicht	kg	0,18
Garantie *	Jahre	3
Anschluss Druckseite	mm	13
Anschluss Saugseite	mm	-
Geeignet für Süßwasser		Ja
Geeignet für Meerwasser		
Aufstellungsart		nur getaucht aufstellbar

Produkt	Liter pro Stunde max. l/h	Meter Wassersäule max. m	Artikelnr.
OptiMax 300	300	0,60	42653
OptiMax 500	500	0,80	42654

\*Garantie gültig zu den Garantiebedingungen von OASE. Einsehbar unter [www.oase.com/garantie](http://www.oase.com/garantie)

# OxyMax

Sauerstoff für Aquarienbewohner und Pflanzen

**+ INDIVIDUELL**

Das Sprudelbild lässt sich am Luftausströmer einstellen

**+ FLEXIBEL**

Stehende oder hängende Installationsmöglichkeit, besonders platzsparend und leicht zu verstecken

**+ LAUFRUHIG**

Angenehm leise Funktionsgeräusche



**+ STUFENLOS REGULIERBAR**

Die Luftabgabemenge lässt sich unkompliziert anpassen

**+ ZUVERLÄSSIG**



Permanente Sauerstoffzufuhr

**+ SCHNELL STARTKLAR**

Komplettsset für den schnellen Anschluss, inkl. Schlauch und Luftausströmer



**Im Lieferumfang enthalten**

Bezeichnung	Produktdetails	Artikelnr.	
Schlauch OxyMax 4/6 mm	Der Schlauch für die Belüfterpumpen OxyMax 100 bis 400 kann einzeln ersetzt werden. Der 2 Meter lange Schlauch hat einen Innendurchmesser von 4 mm und einen Außendurchmesser von 6 mm.	44659	
Ausströmer OxyMax	Der Luftausströmer für die Belüfterpumpen OxyMax 100 bis 400 kann einzeln ersetzt werden.	44656	

**Technische Daten**

Abmessungen (L x B x H)	mm	150 x 90 x 70
Nennspannung		230 V / 50 Hz
Stromkabellänge	m	1,60
Garantie *	Jahre	3
Anschluss für Schläuche ø (innen/außen)		4 / 6 mm
Schutzart		IPX4
Geeignet für Süßwasser		Ja
Geeignet für Meerwasser		Ja

Produkt	Leistungsaufnahme W	Nettogewicht kg	Liter pro Stunde max. l/h	Schlauch (Anzahl / Länge)	Artikelnr.
OxyMax 100	3,5	0,66	100	1 ST / 2 m	41848
OxyMax 200			200		41849
OxyMax 400	4	0,74	360	2 ST / 2 m	41850

\*Garantie gültig zu den Garantiebedingungen von OASE. Einsehbar unter [www.oase.com/garantie](http://www.oase.com/garantie)



## Aquarientechnik & Zubehör

### Aquarienbeleuchtung

- 82 MotionControl LED
  - 83 MotionControl LED Set
  - 84 HighLine Classic LED
  - 85 HighLine Classic LED – Beleuchtungskit
  - 86 Zubehör MotionControl LED
  - 87 Aquarium Controller
  - 88 IR Control Set
  - 90 Zubehör Aquarium Controller
- 
- 80 Ratgeber



Weitere Informationen  
finden Sie unter:  
[www.oase.com/aquarienbeleuchtung](http://www.oase.com/aquarienbeleuchtung)

## Vielfältige Lichtszenarien auf Knopfdruck!

Eine ideal auf die Unterwasserwelt abgestimmte Aquarienbeleuchtung ist nicht nur ein optisches Highlight – auch die Aquarienbewohner fühlen sich bei einem für sie idealen Lichtspektrum viel wohler und gedeihen besser.

Das OASE Beleuchtungs- und Steuerungssortiment bietet eine Vielzahl an Möglichkeiten, die Lichtszenarien optimal auf Fische, Pflanzen und Umgebung einzustellen.

Ob als Basisausstattung mit langlebigen LEDs, mit IR Control Set und Fernbedienung für Farbauswahl, Helligkeit und Lichtszenario samt Tageablauf, Wolken-Szenarien und Gewitterfunktion in unterschiedlichen Intensitätsstufen oder per Aquarium Controller für eine Segmentsteuerung der vierfarbigen Beleuchtung im Aquarium per OASE Control APP.

Die Möglichkeiten sind vielfältig, und die Produkte langlebig und sicher dank 12-V-Technik.



## Aquarienbeleuchtung

Die Möglichkeiten sind vielfältig, und die Produkte langlebig, sicher dank 12-V-Technik und allesamt energieeffizient.



MotionControl LED

Naturgetreu und absolut smart, das ist die MotionControl LED. Dank vier exzellenter LED-Farben deckt sie ein umfassendes Farbspektrum in naturnahen und authentischen Variationen der Grundfarben Rot, Blau, Warmweiß und Kaltweiß ab. Die verschiedenen Töne können bequem per OASE Control App und dem Aquarium Controller eingestellt werden.

(-> Ab Seite 82)



HighLine Classic LED

Gutes Pflanzenwachstum und ein gesundes biologisches Gleichgewicht fördert die OASE HighLine Classic LED. Für das Aquarium HighLine 125 von OASE oder andere kompatible Becken ist diese Beleuchtungslösung die richtige Wahl, um Tiere und Pflanzen ideal in Szene zu setzen.

(-> Ab Seite 84)



Aquarium Controller

Beleuchtungsabläufe per App voreinstellen oder spontan steuern: mit dem superschnellen Aquarium Controller.

(-> Ab Seite 87)



IR Control Set

Für die individuelle Steuerung der MotionControl LED per Fernbedienung – inklusive Dimmfunktion.

(-> Ab Seite 88)

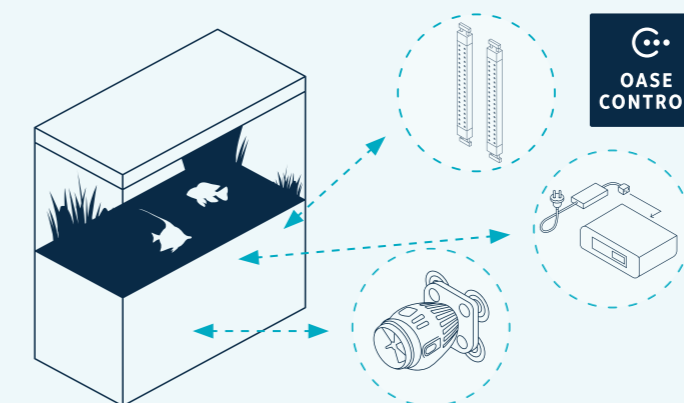

# MotionControl LED

Licht perfekt in Szene gesetzt

## + ZUVERLÄSSIG & KONSTANT

Dank modernster Lichtstrom-technik und ausgefeiltem Wärmemanagement nahezu über die gesamte Lebensdauer gleich hell

## + INDIVIDUELL WIE DIE NATUR

Via optional erhältlichen Aquarium Controller und IR Control Set

## + LICHT WIE IN DER NATUR

Einzelne Segmente individuell in Farbe und Intensität steuerbar



## + TOP ENERGIEBILANZ

Dank neuester LED-Technik sehr energieeffizient

## + SYSTEMZUBEHÖR

Der OASE Control Aquarium Transformer 120 W ist für den Betrieb separat erhältlich

## + LANGLEBIG & SICHER

Qualitativ äußerst hochwertig – 100 % wasserdichte Verbaung (IP68) zum Schutz der Anwender und der Technik

## + SATTE FARBEN

Vier LED-Farben (Neutralweiß, Kaltweiß, Royalblau, Rot) schaffen ein breites Farbspektrum

### Technische Daten

Schutzart		IP68
Nennspannung		24 V / DC
Garantie (+ Anforderungsgarantie) *	Jahre	3 + 1
OASE Control-fähig		Ja
Leuchtmittelart		High Power SMD LEDs
LED Bestückung		weiß (4000 K), weiß (6000 K), rot, royalblau
Wellenlänge rotes Licht	nm	660
Wellenlänge blaues Licht	nm	470
Ausstrahlwinkel		120 Grad
Geeignet für Süßwasser		Ja
Geeignet für Meerwasser		Nein
Stromkabellänge	m	3,00

Produkt		MotionControl LED 45	MotionControl LED 65	MotionControl LED 80	MotionControl LED 100	MotionControl LED 120
Leistungsaufnahme Leuchte	W	30	47	67	83	105
Abmessungen (L x B x H)	mm	440 x 100 x 15	640 x 100 x 15	830 x 100 x 15	1040 x 100 x 15	1330 x 100 x 15
Universaladapter Länge min.	mm	410	610	800	1000	1300
Universaladapter Länge max.	mm	610	810	1000	1200	1500
Nettogewicht	kg	0,80	1,00	1,30	1,50	1,80
Passend für		HighLine 125, ScaperLine 60 Aquarium, ScaperLine 60 Set	HighLine 175, ScaperLine 90 Aquarium, ScaperLine 90 Set	HighLine 200, ScaperLine 100 Aquarium, ScaperLine 100 Set	HighLine 300, HighLine Raumteiler 300	HighLine 400, HighLine 600
Lichtstrom alle an	lm	1020	1670	2370	2980	3760
Lichtstrom neutralweiß	lm	460	750	1080	1370	1800
Lichtstrom kaltweiß	lm	440	730	1040	1360	1820
Lichtstrom rot	lm	70	110	160	210	270
Lichtstrom blau	lm	80	130	170	230	300
Artikelnr.		<b>96446</b>	<b>96447</b>	<b>96448</b>	<b>96449</b>	<b>96450</b>

\*Garantie gültig zu den Garantiebedingungen von OASE. Einsehbar unter [www.oase.com/garantie](http://www.oase.com/garantie)

†Diese Leuchte enthält eingebaute LED-Lampen. Die Lampen können in der Leuchte nicht ausgetauscht werden.



# MotionControl LED Sets

Licht perfekt in Szene gesetzt



## + FÜR JEDEN DAS RICHTIGE LICHT

Ob Malawie, Amazonas, Tag oder Nacht – mit der MotionControl LED können Sie sicher Ihr gewünschtes Lichtszenario mit dem optimalen Zubehör (IR Control oder Aquarium Controller) einstellen



## + AUCH ALS SET VERFÜGBAR

Wenn Sie Perfektion am liebsten im "Paket" bekommen: auch als Set mit allen nötigen Verbindungen erhältlich

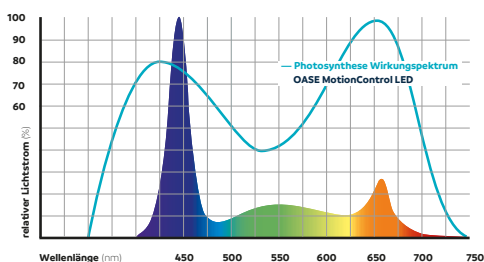

Relativer Lichtstrom

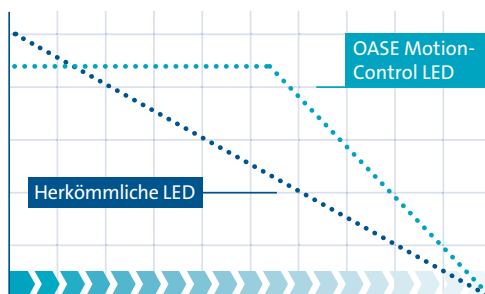

Lebensdauer

Produkt	MotionControl LED Set 45	MotionControl LED Set 65	MotionControl LED Set 80	MotionControl LED Set 100	MotionControl LED Set 120
Leistungsaufnahme Set	W 180	214	374	406	450
Passend für	ScaperLine 60 Aquarium, ScaperLine 60 Set	HighLine Weißglas 175, ScaperLine 90 Aquarium, ScaperLine 90 Set	HighLine Weißglas 200, ScaperLine 100 Aquarium, ScaperLine 100 Set	HighLine Raumteiler Weißglas 300, HighLine Weißglas 300	HighLine Weißglas 400, HighLine Weißglas 600
Artikelnr.	77229	77230	77231	77232	77233

\*Diese Leuchte enthält eingebaute LED-Lampen. Die Lampen können in der Leuchte nicht ausgetauscht werden.

# HighLine Classic LED

Ins rechte Licht gerückt

## + NATÜRLICHES AMBIENTE

Auf Tiere und Pflanzen abgestimmtes Tageslichtspektrum mit naturnaher Farbwiedergabe

## + OPTIMALE AUSLEUCHTUNG

Ein Farbspektrum für naturnahe Sonnensimulation schafft beste Voraussetzungen für gesundes Pflanzenwachstum (6500 Kelvin)



## + PRAKTISCH

Ein- / Ausschalten über Kippschalter am Kabel

## + LANGLEBIG & SICHER

Qualitativ äußerst hochwertig: 100 % wasserdichte Verbaung in einer Glasröhre (IP68) zum Schutz der LEDs

### Technische Daten

Energieeffizienzklasse Leuchte <sup>1</sup>	E
Schutzart	IP68
Nennspannung	220 - 240 V / 50/60 Hz
Stromkabellänge	m 1,80
Garantie *	Jahre 2
Leuchtmittelart	LED
Lichtfarbe	Tageslichtweiß
Farbtemperatur	K 6500
Ausstrahlwinkel	60 Grad

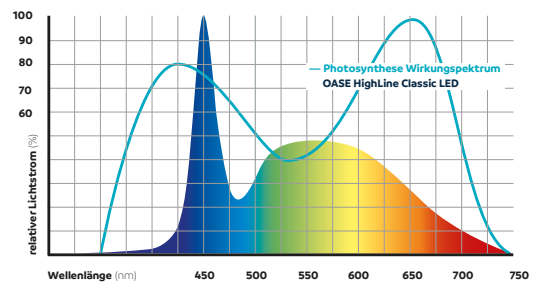

Produkt		HighLine Classic LED daylight 40	HighLine Classic LED daylight 60	HighLine Classic LED daylight 70	HighLine Classic LED daylight 100	HighLine Classic LED daylight 120
Gewichteter Energieverbrauch pro Leuchte	kWh/1000h	8	12	16	18	28
Abmessungen (Ø x H)	mm	24 x 400	24 x 600	24 x 700	24 x 1015	24 x 1200
Nettogewicht	kg	0,30		0,40	0,60	0,70
Passend für		HighLine 125, HighLine Weißglas 125	HighLine 175, HighLine Weißglas 175	HighLine 200, HighLine Weißglas 200	HighLine 300, HighLine Weißglas 300	HighLine 400, HighLine Weißglas 400
Anzahl einzelner LEDs	ST		42		45	90
Lichtstrom	lm	900	1300	1650	1820	2950
Artikelnr.		<b>70181</b>	<b>70183</b>	<b>48254</b>	<b>48255</b>	<b>48256</b>

\*Garantie gültig zu den Garantiebedingungen von OASE. Einsehbar unter [www.oase.com/garantie](http://www.oase.com/garantie)

<sup>1</sup>Diese Leuchte enthält eingebaute LED-Lampen. Die Lampen können in der Leuchte nicht ausgetauscht werden.

# HighLine Classic LED – BeleuchtungsKit

Perfekte Beleuchtung im Doppelpack



**+ NATURNAHE  
FARBWIEDERGABE**

Auf Tiere und Pflanzen  
abgestimmtes Tageslichtspektrum

**+ OPTIMALE AUSLEUCHTUNG**

Vollspektrum des Sonnenlichts für  
gutes Pflanzenwachstum

**+ LANGLEBIG & SICHER**

LEDs sicher und 100 % wasserdicht  
(IP68) in Glasröhre verbaut

**+ PRAKTISCH**

Ein- / Ausschalten über  
Kippschalter am Kabel

## Technische Daten

Schutzart		IP68
Nennspannung		230 V / 50/60 Hz
Anzahl Stromkabel	ST	2
Stromkabellänge	m	1,80
Garantie	Jahre	2
Leuchtmittelart		LED
Lichtfarbe		Tageslichtweiß
Farbtemperatur	K	6500
Ausstrahlwinkel		60 Grad
Geeignet für Süßwasser		Ja
Geeignet für Meerwasser		Nein
Energieeffizienzklasse Leuchte <sup>1</sup>		E

Produkt		BeleuchtungsKit HighLine 125 Classic LED	BeleuchtungsKit HighLine 175 Classic LED	BeleuchtungsKit HighLine 200 Classic LED	BeleuchtungsKit HighLine 300 Classic LED	BeleuchtungsKit HighLine 400 Classic LED
Leistungsaufnahme Set	W	16	24	32	36	56
Gewichteter Energiever- brauch pro Leuchte	kWh/1000h	8	12	16	18	28
Abmessungen (Ø x H)	mm	24 x 400	24 x 600	24 x 700	24 x 1015	24 x 1200
Nettogewicht	kg	1,30	1,70	2,00	2,50	2,90
Passend für		HighLine 125	HighLine 175	HighLine 200	HighLine 300	HighLine 400
Anzahl einzelner LEDs	ST		42		45	90
Lichtstrom	lm	900	1300	1650	1820	2950
Lichtstrom alle an	lm	1800	2600	3300	3640	5900
Artikelnr.		<b>70244</b>	<b>70245</b>	<b>70246</b>	<b>70247</b>	<b>70248</b>

<sup>1</sup>Garantie gültig zu den Garantiebedingungen von OASE. Einsehbar unter [www.oase.com/garantie](http://www.oase.com/garantie)

<sup>2</sup>Diese Leuchte enthält eingebaute LED-Lampen. Die Lampen können in der Leuchte nicht ausgetauscht werden.

# Zubehör MotionControl LED



## Technische Daten

<b>Produkt</b>	<b>HighLine Premium LED Power Adapter</b>
Passend für	Alle MotionControl LEDs; alle HighLine Premium LEDs
Beschreibung	Für den Betrieb von mehreren MotionControl LEDs an einem Aquarium Controller oder IR Control Set Übersteigt die Leistungsaufnahme der angeschlossenen Geräte 120 W, benötigt man einen Power Adapter, um einen weiteren OASE Control Aquarium Transformer 120 W anzuschließen
<b>Artikelnr.</b>	<b>33898</b>



## Technische Daten

<b>Produkt</b>	<b>HighLine Premium LED Swing Adapter</b>	<b>HighLine Premium LED Seilaufhängungsset</b>
Passend für	Alle MotionControl LEDs; alle HighLine Premium LEDs	
Beschreibung	Für die Installation der MotionControl LED und HighLine Premium LED über offenen Aquarien Inklusive Kabelführung	Set, bestehend aus Drahtseil und Adapter für eine sichere Deckenmontage der MotionControl LED und HighLine Premium LED Adapter wird direkt an dem im Lieferumfang enthaltenen Universaladapter befestigt
<b>Artikelnr.</b>	<b>33917</b>	<b>33918</b>





# Aquarium Controller

Alles unter Kontrolle

## + SYSTEMANFORDERUNGEN

Für den Betrieb der App auf mobilen Endgeräten wird iOS 12.5.0 (Apple) bzw. Android Version 8.0 oder neuer benötigt

## + SMARTES SYSTEM

Einfach mit dem WLAN verbinden und diverse Geräte per kostenloser App unkompliziert über Tablet oder Smartphone steuern

## + OASE CLOUD

Über die kostenlose OASE Cloud weltweit erreichbar



## + FÜNF GERÄTE – EINE STEUERUNG

Smarte Verbindungstechnik bündelt bis zu fünf OASE Control Geräte – weitere Geräte können über einen Y-Adapter eingebunden werden

## + KOMPAKT ABER OHO

Das modulare System mit verschiedensten Funktionen passt perfekt in den Unterschrank der OASE Aquarien

## Systemzubehör

Bezeichnung	Produktdetails	Artikelnr.
OASE Control Aquarium Transformer 120 W	<p>Essenzielles Zubehör für den Aquarium Controller per App und das IR Control Set per Fernbedienung steuerbar</p> <p>Anschluss einfach und direkt an die MotionControl LEDs</p> <p>Hierbei immer die maximale Aufnahmekapazität der einzelnen Transformer an unsere MotionControl LEDs oder StreamMax Strömungspumpen beachten</p>	 <b>33888</b>

> Seite 90

## Technische Daten

Produkt	Aquarium Controller	
Abmessungen (L x B x H)	mm	194 x 124 x 60
Nennspannung		24 V / DC
Leistungsaufnahme	W	2
Anzahl Kabeleingänge	ST	1
Anzahl Kabelausgänge	ST	5
Nettogewicht	kg	0,38
Garantie (+ Anforderungsgarantie)*	Jahre	3+1
OASE Control-fähig		Ja
Netzwerktauglichkeit		Router
<b>Artikelnr.</b>		<b>33885</b>

\*Garantie gültig zu den Garantiebedingungen von OASE. Einsehbar unter [www.oase.com/garantie](http://www.oase.com/garantie)



# IR Control Set

Ein Knopfdruck – vielfältige Lichtszenarien

**+ DISKRETE FIXIERUNG**

Das Empfängermodul einfach an der Außenwand des Unterschranks befestigen

**+ KLEIN, ABER EFFEKTIV**

Auffällige Lichtszenarien, unauffällig gesteuert

**+ PRAKTISCHE STEUERUNG**

Bis zu sechs MotionControl LEDs zugleich regulieren

**+ SO EINFACH**

Farbauswahl, Helligkeit und Lichtszenarien mühelos per Fernbedienung einstellen



**+ GEWITTERFUNKTION**

Simuliert einen stimmungsvollen Gewittereffekt mit Lichtblitzen

**+ SIE BESTIMMEN DEN TAG**

Individuelle Anpassungen der Tagesszenarien: tägliche Startzeit und Tagesplan selbst festlegen. Gewittereffekt oder die Dimmung der Beleuchtung einfach per Tastendruck abrufen



**1. Lieferumfang:**

Inklusive Infrarot-Empfänger, Fernbedienung und Y-Adapter für den Anschluss von zwei LEDs. Benötigtes Zubehör: OASE Control Aquarium Transformier und nach Bedarf ein Power Adapter.

**2. Verschiedene Lichtfarben:**

Auswahl zwischen drei verschiedenen Tageslichtfarben (Warmweiß, Neutralweiß, Kaltweiß) und zwei verschiedenen Mondlichtintensitäten.

**3. Tagesszenarien:**

Wählen Sie aus einem von vier vorprogrammierten Tagesprogrammen: Gesellschaftsaquarium, Amazonas, Malawi oder Aquascapingbecken – mit und ohne Mondlicht.

**Technische Daten**

<b>Produkt</b>	IR Control Set	
Abmessungen (L x B x H)	mm	97 x 45 x 23
Nennspannung		24 V / DC
Leistungsaufnahme	W	0,5
Anzahl Kabeleingänge	ST	1
Anzahl Kabelausgänge	ST	2
Kabellänge 24 V-Gerät (primär / sekundär)	m	0,30 / 1,00
Passend für	Alle MotionControl LEDs; alle HighLine Premium LEDs	
Nettogewicht	kg	0,37
Garantie (+ Anforderungsgarantie)	Jahre	3 + 1
Kabellänge Netzteil	m	1,30
<b>Artikelnr.</b>	<b>33886</b>	

\*Garantie gültig zu den Garantiebedingungen von OASE. Einsehbar unter [www.oase.com/garantie](http://www.oase.com/garantie)

# Zubehör Aquarium Controller



In Verbindung bleiben per App und Cloud



## Technische Daten

<b>Produkt</b>	<b>OASE Control Aquarium Transformer 120 W</b>	
Abmessungen (L x B x H)	mm	150 x 75 x 25
Nennspannung (primär, sekundär)		220 - 240 V / 50/60 Hz, 24 V / DC
Leistungsaufnahme	W	120
Anzahl Kabeleingänge	ST	1
Anzahl Kabelausgänge	ST	1
Kabellänge 24 V-Gerät (primär / sekundär)	m	1,50 / 1,20
Nettogewicht	kg	0,75
Garantie (+ Anforderungs-garantie)	Jahre	3 + 1
Kabellänge Netzteil	m	2,70
Beschreibung	Essenzielles Zubehör für den Aquarium Controller per App und das IR Control Set per Fernbedienung steuerbar Anschluss einfach und direkt an die MotionControl LEDs Hierbei immer die maximale Aufnahmekapazität der einzelnen Transformer an unsere MotionControl LEDs oder StreamMax Strömungspumpen beachten	
<b>Artikelnr.</b>	<b>33888</b>	

\*Garantie gültig zu den Garantiebedingungen von OASE. Einsehbar unter [www.oase.com/garantie](http://www.oase.com/garantie)



## Technische Daten

<b>Produkt</b>	<b>OASE Control Aquarium Y-Adapter</b>	
Stromkabellänge	m	0,20
Anzahl Kabeleingänge	ST	1
Anzahl Kabelausgänge	ST	2
Nennspannung		24 V / DC
Passend für		OASE Control-Geräte
Nettogewicht	kg	0,18
Garantie (+ Anforderungs-garantie)	Jahre	3 + 1
Beschreibung	Für den Betrieb mehrerer OASE Control-Produkte an einem Ausgang des Aquarium Controllers Ebenfalls geeignet für den Direktbetrieb von zwei MotionControl LEDs an einem OASE Control Aquarium Transformer (max. Aufnahmekapazität des Transformers beachten!)	
<b>Artikelnr.</b>	<b>33897</b>	

\*Garantie gültig zu den Garantiebedingungen von OASE. Einsehbar unter [www.oase.com/garantie](http://www.oase.com/garantie)

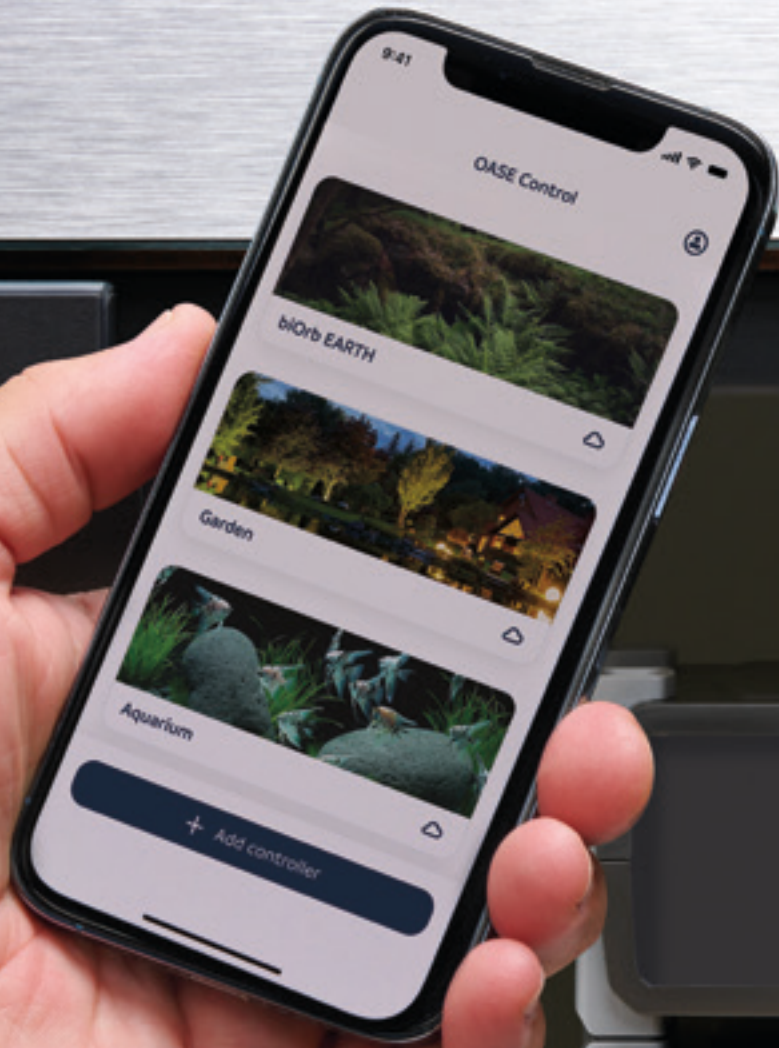

## Aquarientechnik & Zubehör

### Aquarienheizung

- 94 HeatUp
- 96 HeatUp Basis
- 97 HeatControl

### Wasserwechselsystem

- 98 Aqua In-Out

### Nährstoffbinder

- 99 Dechlorinator

### Futtermanagement

- 100 FishGuard

### Reinigung

- 102 Reinigungszubehör

### Dekoration

- 104 BaseSoil
- 105 ScaperLine Soil
- 107 Rückwände

- 95 Ratgeber



Weitere Informationen  
finden Sie unter:  
[www.oase.com/aquarienzubehoer](http://www.oase.com/aquarienzubehoer)

# HeatUp

Zuverlässig warm



**+ PRÄZISE**

Das patentierte\*\* Steuerungssystem ermöglicht genaues Nachjustieren der Temperatur (+/-3 °C)

**+ QUARZGLAS**

Besonders temperaturbeständig

**+ SENSIBEL**

Gleichmäßiges Temperaturniveau dank patentierter Bimetalltechnik

**+ KONTROLLIERBAR**

Praktische Anzeige der Heizfunktion durch die aktivierte Kontrollleuchte

**+ EINSATZORT**

Perfekt für den getauchten Einsatz

**+ EINFACHE INSTALLATION**

Inklusive Halterung

**+ ROBUST**

Hochwertige Verarbeitung für den Einsatz im Dauerbetrieb

## Technische Daten

Nennspannung		230 V / 50 Hz
Stromkabelänge	m	1,50
Garantie	Jahre	3
Geeignet für Süßwasser		Ja
Geeignet für Meerwasser		

Produkt	Abmessungen (Ø x H) mm	Leistungs- aufnahme W	Nettogewicht kg	Artikelnr.
HeatUp 25	23 x 205	25	0,20	42698
HeatUp 50		50		42699
HeatUp 100	23 x 245	100	0,22	42703
HeatUp 150		150		42705
HeatUp 200	23 x 315	200	0,25	42708
HeatUp 250		250		42712
HeatUp 300	23 x 370	300	0,28	42713
HeatUp 400	23 x 440	400	0,33	77107

\*Garantie gültig zu den Garantiebedingungen von OASE. Einsehbar unter [www.oase.com/garantie](http://www.oase.com/garantie)

\*\*Patent erteilt in Deutschland, Frankreich, Großbritannien, Italien und USA

## Was brauchen Tiere und Pflanzen zum Glücklichen?

- 1. UV-Vorklärgeräte** sorgen für klares, keimfreies Aquarienwasser durch UV-Bestrahlung – ideal, um Krankheiten der Aquarienbewohner vorzubeugen. Aber der Einsatz eines ClearTronic UV-Vorklärgeräts lohnt sich auch aus optischen Gründen: Algen und Trübungen werden effektiv bekämpft und so erhält man eine klare Sicht auf die wunderbare Wasserwelt.
- 2. Aquarienheizer** sorgen für eine gleichmäßige Temperatur des Wassers, damit sich die Bewohner des Kleinods stets wohlfühlen und bei bester Gesundheit sind. Aber auch anspruchsvolle Pflanzen gedeihen besser mit dem Bodenheizkabel HeatUp Basis, denn die Wurzeln werden so optimal mit Nährstoffen versorgt.
- 3. Futterautomaten** sorgen für die regelmäßige Versorgung der Aquarienbewohner mit Futter, auch wenn Sie mal nicht zu Hause sind: Mit bis zu zwölf Futterladungen täglich versorgt der FishGuard Futterautomat Ihre Lieblinge und schützt das Futter darüber hinaus vor Feuchtigkeit.
- 4. Wasserwechsel** leicht gemacht: Zu den oft lästigen Pflichten eines Aquarienbesitzers gehört der Wasserwechsel – mit dem Aqua In-Out Set von OASE ist alles nur noch halb so schlimm. Das Eimerschleppen ist nicht mehr nötig, denn die leistungsstarke Pumpe befördert das Schmutzwasser über einen 10 Meter langen Schlauch direkt in den Abfluss und frisches Wasser wieder in das Aquarium hinein.
- 5. Reinigungszubehör:** Hand anlegen heißt es für die meisten Aquarienbesitzer, wenn es um Reinigung und Pflege geht: Die Aquariumpflanzen wollen gestutzt, die Scheiben gereinigt und die Schläuche gepflegt werden. Für all die kleinen Aufgaben rund um die Wasserwunderwelt hält OASE das passende Zubehör bereit.

# HeatUp Basis

Für anspruchsvolle Aquarienpflanzen

## + GUT VERSORGT

Fördert die natürliche Wasserzirkulation und versorgt die Pflanzenwurzeln optimal mit Nährstoffen

## + PREMIUM

Ideal für anspruchsvolle Aquarien, Terrarien und Paludarien

## + ALLES INKLUSIVE

Komplettset aus 12-V-Netzteil, Saugnäpfen und Befestigungsclips

## + FLEXIBEL

Gesamtkabellänge  
3,6 Meter, inkl. 1 Meter  
Kaltkabel

## + OPTIONAL

HeatControl mit automatischer Temperatursteuerung

## + SICHER

12-V-Technik und hochwertige Silikonkabel

## + PLUG-AND-PLAY

Einfache Installation

## Technische Daten

Kabellänge gesamt	m	3,6
Kabellänge kalt	m	1,0
Nennspannung (primär, sekundär)		230 V / 50/60 Hz, 12 V / AC
Nettogewicht	kg	0,70
Garantie *	Jahre	3
Geeignet für Süßwasser		Ja
Geeignet für Meerwasser		Nein

	Leistungsaufnahme	Artikelnr.
<b>Produkt</b>	W	
HeatUp Basis 10 W	10	<b>42715</b>
HeatUp Basis 15 W	15	<b>42716</b>
HeatUp Basis 20 W	20	<b>42718</b>

\*Garantie gültig zu den Garantiebedingungen von OASE. Einsehbar unter [www.oase.com/garantie](http://www.oase.com/garantie)

# HeatControl

Volle Kontrolle: die ideale Temperatur

**+ VIELSEITIG**

Anschluss an beliebige Heizelemente bis 600 W möglich – z. B. mit HeatUp oder HeatUp Basis

**+ KONSTANT**

Der 2 Meter lange Temperaturfühler ermöglicht eine genaue und konstante Messung

**+ FLEXIBEL FIXIEREN**

Anbringung auf dem Deckel oder an der Wand des Beckens möglich

**+ GUT LESBAR**

Das große LED-Display zeigt die Temperatur gut sichtbar an

**+ PRÄZISE**

Externes Thermometer für die Temperaturkontrolle



## Technische Daten

<b>Produkt</b>	HeatControl	
Abmessungen (L x B x H)	mm	72 x 50 x 97
Nennspannung		230 V / 50 Hz
Leistungsaufnahme	W	5
Stromkabellänge	m	2,00
Nettogewicht	kg	0,43
Garantie*	Jahre	3
Temperatur min.	°C	4,0
Temperatur max.	°C	35,0
Kabellänge Sensor	m	2,00
<b>Artikelnr.</b>	<b>42723</b>	

\*Garantie gültig zu den Garantiebedingungen von OASE. Einsehbar unter [www.oase.com/garantie](http://www.oase.com/garantie)

# Wasserwechselsystem

Wasserwechsel? Kein Problem!

## + WASSERWECHSEL LEICHT GEMACHT

Schnelles und unkompliziertes Austauschen für eine leichte Aquarienpflege

## + SÜSS ODER SALZIG

Geeignet für Süßwasser- und Meerwasserbecken

## + PRAKTISCH

Wasserwechsel ohne lästiges Eimer schleppen

## + INKLUSIVE

Mit zuverlässiger, effizienter Pumpe, die das Schmutzwasser aus dem Aquarium herausbefördert und frisches Wasser wieder hineinpumpt



## + SICHER

Ansaugschutz mit regulierbarer Öffnung schützt die Tiere vor Verletzungen

## + KOMPLETT

Inklusive 10 Meter langem Schlauch und Schlauchbefestigung

## Technische Daten

Produkt	Aqua In-Out Set 800	
Nennspannung	230 V / 50 Hz	
Leistungsaufnahme	W	7
Stromkabellänge	m	1,50
Nettogewicht	kg	1,77
Garantie	Jahre	3
Liter pro Stunde max.	l/h	800
Meter Wassersäule max.	m	1,00
Schlauch (Anzahl / Länge)	1 ST / 10 m	
Anschluss für Schläuche ø (innen/außen)	16 / 22 mm	
Aufstellungsart	getaucht u. trocken aufstellbar	
Geeignet für Süßwasser	Ja	
Geeignet für Meerwasser	Ja	
Artikelnr.	42722	

\*Garantie gültig zu den Garantiebedingungen von OASE. Einsehbar unter [www.oase.com/garantie](http://www.oase.com/garantie)

# Dechlorinator

Sicheres Leitungswasser für Fische und Pflanzen

**+ SICHER**

Die Lebensversicherung für Ihre Aquarienbewohner im Fall temporärer Chlorung

**+ EINFACHE ANWENDUNG**

3/4"-Schnellkupplung im Lieferumfang enthalten



**+ HOCHLEISTUNGS-AKTVKOHLE**

Enthält Aktivkohle in Top-Qualität

**+ CHLOR- UND SCHWERMETALL-BINDUNG**

Ganz bequem sicheres Füllwasser herstellen

**+ HÖCHSTERGIEBIG**

Ausreichend zur Aufbereitung von 200.000 Liter Wasser

## Technische Daten

<b>Produkt</b>	Dechlorinator	
Abmessungen (L x B x H)	mm	505 x 80 x 80
Nettogewicht	kg	1,30
Min. Betriebsdruck	bar	0,5
Max. Betriebsdruck	bar	6
Liter pro Stunde max.	l/h	500
Anschluss	2 x 19 mm / 3/4"	
Aufstellungsart	nur trocken aufstellbar	
Filtervolumen	l	200.000
<b>Artikelnr.</b>	<b>48790</b>	

# FishGuard

Rund um die Uhr optimal versorgt

**+ SÜSS ODER SALZIG**

Geeignet für Süßwasser- und Meerwasserbecken sowie Terrarien

**+ OPTIMAL GESCHÜTZT**

Ein ausgeklügelter Mechanismus mit Spezialabdichtung schützt das Futter vor Feuchtigkeit

**+ FLEXIBEL FIXIEREN**

Halterung zur Befestigung am Glasrand für offene Aquarien oder Terrarien optional erhältlich



**+ 12 FUTTERLADUNGEN PROGRAMMIERBAR**

Ideal auch für große, fischreiche Aquarien: Bis zu viermal täglich mit maximal drei Dosierungen pro Fütterung einstellen

**+ UNKOMPLIZIERT**



Die Programmierung ist dank übersichtlichem LCD-Display besonders einfach

**+ ZUVERLÄSSIG**

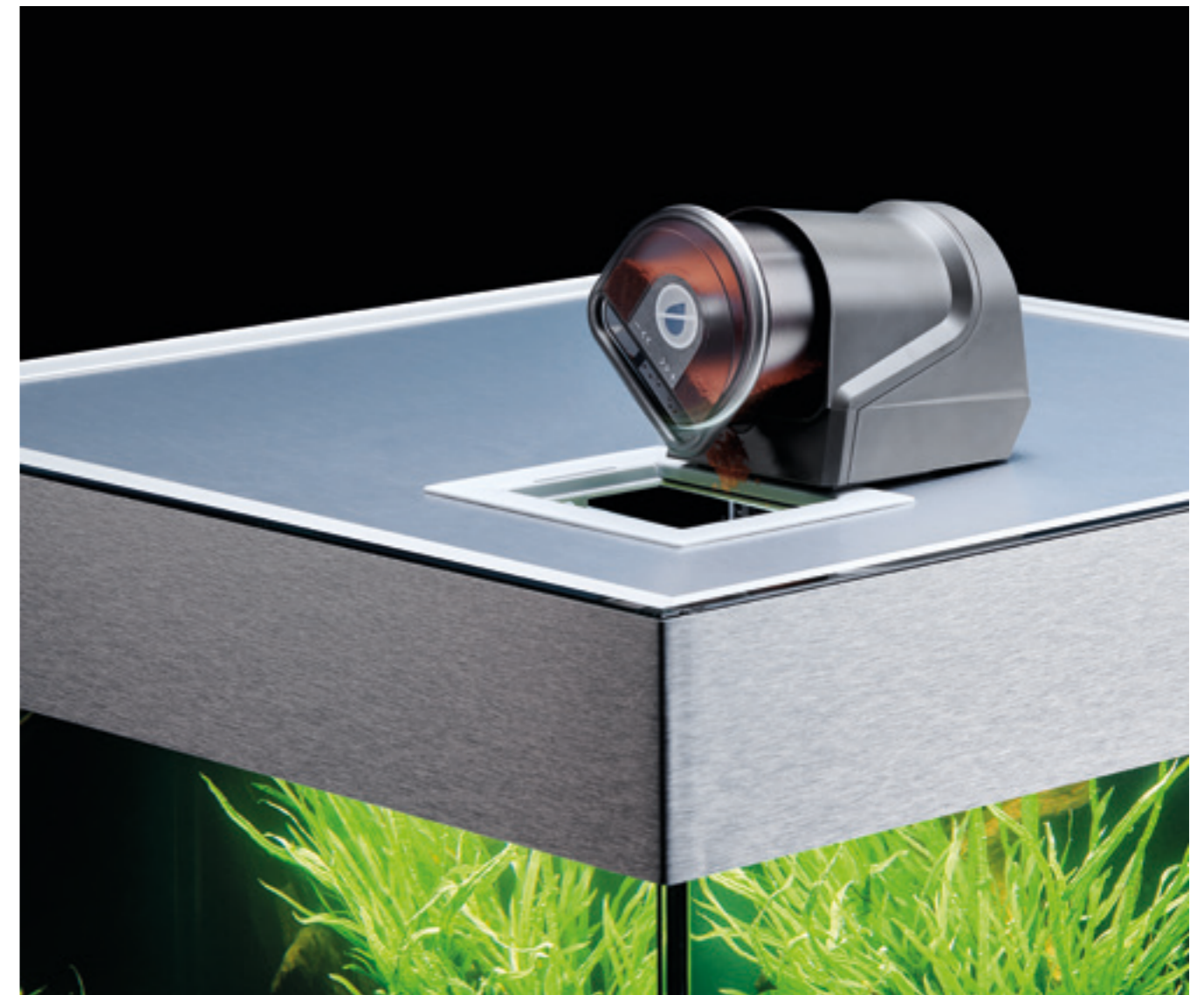
Sicherer Batteriebetrieb – Netzteil als Zubehör erhältlich: nahtloser Wechsel auf Batteriebetrieb bei Stromausfall gewährleistet



## Zubehör

Bezeichnung	Produktdetails	Artikelnr.
Netzteil FishGuard	Das Netzteil für den Futterautomaten FishGuard sorgt dafür, dass die Aquarienbewohner zuverlässig mit Futter versorgt werden. Bei Stromausfall ist ein nahtloser Wechsel auf Batteriebetrieb gewährleistet.	45052 
Halterung FishGuard	Die Halterung FishGuard ergänzt den Futterautomaten optional. Bei offenen Aquarien oder Terrarien kann der Automat damit einfach an der Außenwand befestigt werden.	45053 

## Technische Daten

Produkt	FishGuard
Batterie (nicht im Lieferumfang)	4 x 1,5 V AA
Nettogewicht	kg 0,26
Garantie	Jahre 3
Geeignet für Futterinhalt bis max.	cm <sup>3</sup> 125
Geeignet für Süßwasser	Ja
Geeignet für Meerwasser	Ja
Artikelnr.	42720

\*Garantie gültig zu den Garantiebedingungen von OASE. Einsehbar unter [www.oase.com/garantie](http://www.oase.com/garantie)

# Reinigungszubehör

## Technische Daten

Produkt	Länge mm	Nettogewicht kg	Artikelnr.
Aquarium Scheibenreiniger	290	0,15	43956
Ersatzkopf Set Aquarium Scheibenreiniger	-	0,01	44712

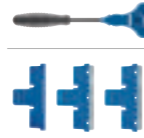

## Technische Daten

Produkt	Länge mm	Nettogewicht kg	Produktdetails	Artikelnr.
Mulmglocke E	480	0,39	Der GravelCleaner E für die Bodenreinigung in mittleren und großen Aquarien lässt sich stufenlos ausziehen. Die extralange Mulmglocke hat einen Dreiecksaufsatz für die effektive Reinigung großer Flächen. Ein Schutzgitter bewahrt die Aquarientiere vor dem Ansaugen und schützt den 2 m langen Schlauch vor Verstopfungen. Mit dem Absperrhahn kann man den Durchfluss stufenlos regeln und die Saugkraft der Glocke flexibel einstellen.	88041
Mulmglocke R	-	0,44	Der GravelCleaner R für die Bodenreinigung in kleineren Aquarien lässt sich verlängern. Der runde Aufsatz mit Verlängerung ist optimal für Zwischenräume. Ein Schutzgitter bewahrt die Aquarientiere vor dem Ansaugen und schützt den 2 m langen Schlauch vor Verstopfungen. Mit dem Absperrhahn kann man den Durchfluss stufenlos regeln und die Saugkraft der Glocke flexibel einstellen.	88039



## Technische Daten

Produkt	Länge mm	Nettogewicht kg	Artikelnr.
Pflanzen Schere	255	0,09	70471
Pflanzen-Pinzette	165	0,04	70472



# Reinigungszubehör

## Technische Daten

Produkt	Abmessungen (L x B x H) mm	Nettogewicht kg	Artikelnr.
Digitales Thermometer	60 x 18 x 48	0,03	43957



## Technische Daten

Produkt	Abmessungen Bürste (L x Ø) mm	Länge mm	Nettogewicht kg	Artikelnr.
Spiralbürste	50 x 30	1500	0,06	43964



## Technische Daten

Produkt	Abmessungen (L x B) mm	Stiellänge max. cm	Nettogewicht kg	Maschenweite mm	Artikelnr.
Fischnetz 8 cm	80 x 65	21	0,04		43958
Fischnetz 10 cm	105 x 90	24	0,05		43959
Fischnetz 15 cm	160 x 130	32	0,09	0,9 mm	43960
Fischnetz 20 cm	210 x 160	33	0,10		43961
Teleskopnetz schwarz rund					91533
Teleskopnetz schwarz eckig					91534
Teleskopnetz weiß rund	221 x 73	42	0,02	0,2	95358
Teleskopnetz weiß eckig					95359



# BaseSoil

Die richtige Basis für Ihr Aquarium – für eine schöne Optik und optimales Pflanzenwachstum

**+ GUT DURCHLÜFTET**

Ideale Sauerstoffversorgung der Pflanzenwurzeln

**+ NACHHALTIG**

Optimaler Nährstoffmix auf Basis natürlicher Bodengründe für ein nachhaltig gutes Pflanzenwachstum

**+ BESTE WURZELBILDUNG**

Sorgt für eine gute Durchwurzelung im Aquarium



**+ EINFACHE HANDHABUNG**

Keine vorheriges Reinigen oder Ausspülen notwendig

**+ GUTE GRUNDLAGE**

Perfekte Basis für die Pflanzen bei der Aquarieneinrichtung

## Technische Daten

	Nettogewicht	Farbe	Artikelnr.
<b>Produkt</b>	kg		
BaseSoil 3,5 l	3,50		<b>95502</b>
BaseSoil 10,0 l	10,00	grau	<b>95503</b>

# ScaperLine Soil

Die richtige Basis für Ihr Aquascape – für eine schöne Optik und bestes Pflanzenwachstum

## + AKTIVER SOIL

Der aktive Soil beeinflusst die Wasserwerte und stellt sie in einen für die allermeisten Aquarienfischarten günstigen pH-Bereich ein. Die Werte können je nach Haltung der Fischarten schwanken

## + NÄHRSTOFFSPEICHER

Aktiver Soil kann Nährstoffe sowohl aus dem Wasser aufnehmen als auch wieder abgeben – die Pufferwirkung ist für gutes Pflanzenwachstum ideal

## + GUTE STABILITÄT

Die Soil-Körnchen bestehen aus stabilem Material mit hoher Bruchsicherheit

## + NATÜRLICH WIRKENDE KORNGRÖSSE

Die Körnung unseres ScaperLine Soils ist für kleine, mittelgroße und auch für größere Scapes ideal und gibt den Pflanzenwurzeln guten Halt

## + KLASSISCHE FARBEN

Die Aquascaping-Soils der OASE ScaperLine sind in den klassischen Bodengrund-Farben Schwarz und Braun erhältlich – auch für schöne Farbeffekte am Boden



## + BITTE NICHT AUSWASCHEN

Den aktiven Soil brauchen Sie vor der Verwendung im Scape nicht auszuwaschen, er wird trocken ins Aquarium geschüttet und dort modelliert, ohne dass das Wasser trübt



### Technische Daten

Produkt	Nettogewicht kg	Farbe	Körnung mm	Artikelnr.
ScaperLine Soil 3 l braun	2,78	braun	1,5 - 3	88043
ScaperLine Soil 3 l schwarz		schwarz		88046
ScaperLine Soil 9 l braun	8,57	braun	1 - 1,5	88048
ScaperLine Soil 9 l schwarz		schwarz		88045
ScaperLine Soil Small 3 l braun	2,70	braun	1 - 1,5	93001
ScaperLine Soil Small 3 l schwarz		schwarz		92998
ScaperLine Soil Small 9 l braun	8,10	braun	1 - 1,5	93002
ScaperLine Soil Small 9 l schwarz		schwarz		93000



# Rückwände

## Das Rückgrat eines Aquariums



### + FÜR DEN 3D-EFFEKT

Rückwand ganz einfach mit unseren Steinimitaten verkleben

### + EINFACHE ANWENDUNG

Müheles Rückwände auf Wunschgröße zurechtschneiden

### + EXTREM FLEXIBEL

Schnell einsetzbar in jedem Aquarium

### Technische Daten

	Abmessungen (L x B x H)	Nettogewicht	Geeignet für Süßwasser	Geeignet für Meerwasser	Artikelnr.
<b>Produkt</b>	mm	kg			
Flex Rückwand Sandstein S	700 x 500 x 2	0,63			<b>70758</b>
Flex Rückwand Sandstein M	1000 x 500 x 2	0,70	Ja	Ja	<b>70759</b>
Flex Rückwand Sandstein L	1200 x 600 x 2	1,33			<b>70760</b>







## Aquarienpflege

### AquariumActiv

- 120** Wasserqualität verbessern
- 122** Bakterien zugeben
- 124** Nährstoffe binden
- 126** Vitamine und Spurenelemente ergänzen
- 128** Algen bekämpfen
- 130** Wasserpflanzen pflegen
- 132** ScaperLine Pflanzendünger
- 134** Wasseranalyse
  
- 112** Auswahlhilfe
- 118** Anwendungsbereiche
- 119** Pflanzenratgeber



Weitere Informationen  
finden Sie unter:  
[www.oase.com/aquariumactiv](http://www.oase.com/aquariumactiv)

# Start: das Aquarium einfahren

## AUSWAHL LEICHT GEMACHT

### Schritt 1: Aquarium einrichten und befüllen

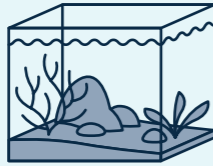

#### BODENGRUND UND PFLANZEN EINBRINGEN, WASSER EINFÜLLEN

Leitungswasser muss fischgerecht aufbereitet werden. Dazu sind insbesondere Nitrit-abbauende Bakterien wichtig, um einen für Fische gefährlichen Nitrit-Peak zu vermeiden. Nachdem Sie das Leitungswasser eingefüllt haben, wenden Sie die hier genannten Produkte an. Wenn Sie KickstartFilter Start Bakterien Tablette nutzen, können Sie die Zeit bis zum Fischbesatz von 3 auf 1 Woche verkürzen.

#### Empfohlene Produkte



##### LessStress Wasseraufbereiter

Leitungswasser fischgerecht aufbereiten

**Dosierung:** 25 ml auf 100 l Leitungswasser bzw. 2,5 ml auf einen 10-l-Eimer geben

> Ab Seite 121

##### WaterBalance Boost Bakterien

Schadstoffe biologisch abbauen

**Dosierung:** über 3 Wochen wöchentlich 20 ml auf 100 l Wasser

> Ab Seite 123

##### KickstartFilter Start Bakterien Tablette

Einfahrzeit verkürzen und biologisches Gleichgewicht herstellen

**Dosierung:** 1 Tablette auf 100 l Wasser (ca. 26 °C)

> Ab Seite 123



##### FilterAction Nitrat Entferner

Wasserbelastung vorbeugen

**Dosierung:** Netzbeutel im Filter platzieren, alle 6 Monate erneuern

> Ab Seite 125

##### QuickfilterAction Phosphat Entferner

Algenwachstum vorbeugen

**Dosierung:** 60 g auf 100 l Aquarienwasser; je nach Belastung alle 2-6 Wochen erneuern

> Ab Seite 125

### Schritt 2: biologisches Gleichgewicht herstellen

Ohne KickstartFilter Start Bakterien Tablette diesen Schritt 3 Wochen je 1x pro Woche wiederholen. Mit KickstartFilter Start Bakterien Tablette verkürzt sich dieser Schritt auf 1 Woche.

#### WASSERWERTE TESTEN UND WASSER WECHSELN

Testen Sie wöchentlich, morgens kurz vor oder nach dem ersten Lichteinfall, die Wasserwerte. Wechseln Sie wöchentlich etwa 1/3 der Wassermenge – niemals das ganze Wasser. Dabei geben Sie die hier empfohlenen Produkte hinzu.

#### Die richtigen Wasserwerte

Nutzen Sie einen Teststreifen als ersten Indikator. Die Wasserwerte sind abhängig vom Fischtyp und der Anzahl. Lassen Sie sich von Ihrem Fachhändler beraten.

#### Ein erster Richtwert

Nitrat: < 50 mg/l  
Nitrit: < 0,1 mg/l  
Ammoniak: < 0,1 mg/l

#### Empfohlene Produkte



##### LessStress Wasseraufbereiter

Leitungswasser fischgerecht aufbereiten

**Dosierung:** 25 ml auf 100 l Leitungswasser bzw. 2,5 ml auf einen 10-l-Eimer geben

> Ab Seite 121

##### WaterBalance Boost Bakterien

Schadstoffe biologisch abbauen

**Dosierung:** über 3 Wochen wöchentlich 20 ml auf 100 l Wasser

> Ab Seite 123

#### Empfohlene Produkte



##### FilterAction Nitrat Entferner

Nitratbelastung reduzieren

**Dosierung:** Netzbeutel im Filter platzieren, alle 6 Monate erneuern

> Ab Seite 125

##### QuickfilterAction Phosphat Entferner

Phosphatbelastung reduzieren

**Dosierung:** 60 g auf 100 l Aquarienwasser; je nach Belastung alle 2-6 Wochen erneuern

> Ab Seite 125

### Schritt 3: Fische einsetzen

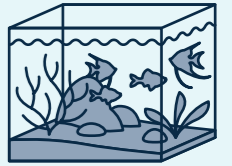

#### Anzahl und Frequenz

Setzen Sie pro Woche 1/3 der gewünschten Fisch-Gesamtzahl ein.

#### Fischarten

Lassen Sie sich von Ihrem Fachhändler zum richtigen Fisch-Mix beraten. Die Wasserwerte müssen auf den gewünschten Fischbesatz abgestimmt sein. Auch sollten die Fische sich untereinander vertragen.

#### Menge der Fische

Als Faustregel gilt: etwa 1 cm Fisch auf 2 l Wasser. Einige Fischarten können davon abweichen. Lassen Sie sich dazu im Fachhandel beraten. Wir empfehlen die Fischhaltung ab einer Aquariengröße von 54 l – das sind auch die Empfehlungen des Tierschutzbundes.

#### Pflege während der Fischzugabe

Solange Sie wöchentlich Fische hinzugeben, wenden Sie bitte vor der Zugabe die hier genannten Produkte an. Haben Sie alle Fische hinzugegeben, ist die Startphase abgeschlossen. Beachten Sie nun unsere Hinweise zur laufenden Pflege auf der folgenden Seite.

#### Empfohlene Produkte



##### LessStress Wasseraufbereiter

Stress und Schadstoffe reduzieren

**Dosierung:** 25 ml auf 100 l Leitungswasser bzw. 2,5 ml auf einen 10-l-Eimer geben

> Ab Seite 121

##### KickBoost Klar- wasser Bakterien

Aquarienwasser reinigen

**Dosierung:** 1 Ampulle ausreichend für bis zu 200 l Aquarienwasser

> Ab Seite 123

# Pflege: das Aquarium versorgen

## AUSWAHL LEICHT GEMACHT

### Täglich

**Beobachten:** Auf Veränderungen im Verhalten und Aussehen von Fischen und/oder Pflanzen achten. Bei Problemen helfen Fachhändler oder unsere Hilfe (siehe nächste Seite) weiter.

**Füttern:** Bis zu 3x täglich. Nur so viel, wie innerhalb von 2–3 Minuten gefressen wird. Zu viel Futter erhöht die Wasserbelastung. Der natürliche

Nährstoffmix ist optimal an Ihre Fische angepasst. Das minimiert unverdauliche Ausscheidungen und damit die Wasserbelastung.

**Düngen:** Tagesdünger nach Dosierungsempfehlung anwenden. Alternativ wöchentlich Depotdünger Eisen zugeben.



**Tagesdünger**  
Nährstoffe schnell ergänzen  
**Dosierung:** 5 ml auf 100 l Aquarienwasser; direkt ins Aquarium geben  
> Ab Seite 131

### Wöchentlich

**Wasser testen:** Immer morgens vor oder nach dem ersten Lichteinfall testen. Einen Teststreifen als Indikator nutzen. Die Wasserwerte sind abhängig vom Fischtyp und der Anzahl. Lassen Sie sich von Ihrem Fachhändler beraten.

**Wasser wechseln:** 1/3 des Wassers tauschen – niemals das ganze Wasser. Beim Wechsel LessStress Wasseraufbereiter und WaterBalance Boost Bakterien hinzugeben, um Fische und Filter optimal zu unterstützen.

**Pflegen:** AquaElements Vitamine und Spurenelemente und Wochendünger versorgen Fische und Pflanzen mit den notwendigen Nährstoffen. Wird kein Tagesdünger verwendet, wöchentlich Depotdünger Eisen zugeben.

**Füttern pausieren:** An einem Tag der Woche nicht füttern. Die Fische fressen dann Algenaufwuchs ab.



**LessStress Wasseraufbereiter**  
Leitungswasser fischgerecht aufbereiten  
**Dosierung:** 5 ml auf 100 l Leitungswasser bzw. 2,5 ml auf einen 10-l-Eimer geben  
> Ab Seite 121



**AquaElements Vitamine und Spurenelemente**  
Mangelerscheinungen vorbeugen  
**Dosierung:** 10 ml auf 120 l Aquarienwasser; direkt ins Aquarium geben  
> Ab Seite 127



**Depotdünger Eisen**  
Wenn kein Tagesdünger verwendet wird  
**Dosierung:** 10 ml auf 100 l Aquarienwasser; direkt ins Aquarium dosieren  
> Ab Seite 131



**WaterBalance Boost Bakterien**  
Schadstoffe biologisch abbauen  
**Dosierung:** 10 ml auf 100 l Wasser  
> Ab Seite 123



**Wochendünger**  
Nährstoffaufnahme verbessern  
**Dosierung:** 10 ml auf 100 l Aquarienwasser; direkt ins Aquarium geben  
> Ab Seite 131

### Alle 14 Tage

**Wasserwerte stabilisieren:** AquaStable Wasser Optimierer hält Nitrit- und Ammoniak-Werte im Normbereich.



**AquaStable Wasser Optimierer**  
Wasserwerte stabilisieren  
**Dosierung:** 5 g auf 100 l Aquarienwasser; direkt ins Aquarium dosieren  
> Ab Seite 121

### Monatlich

**Wasserwerte stabilisieren:** Mit Boost-Mix oder KickBoost Klarwasser Bakterien eine Schadstoffbelastung durch organische Abfälle, Nitrit oder Ammoniak reduzieren. Mit QuickfilterAction Phosphat Entferner Schwermetall- und Phosphatwerte senken. Bei steigender Wasserbelastung die Produkte je nach Schadstofftyp 14-täglich anwenden.

**Düngen:** Zusätzlich zum Tagesdünger und Wochendünger monatlich den Depotdünger Eisen anwenden. Bei Mangelerscheinungen auch 14-täglich zugeben.

**Filter reinigen:** Filtermedium nach Herstellerangaben reinigen oder wechseln. Danach BoostMix Klarwasser Bakterien zugeben. Filter nie zeitgleich zum Wasserwechsel reinigen.

### Alle 6 Monate

**Pflegen:** Alle 6 Monate FilterAction Nitrat Entferner im Filter erneuern. Verhindert Nitratbelastung und damit Algenwachstum sowie geschwächte Fische.



**KickBoost Klarwasser Bakterien**  
Aquarienwasser reinigen  
**Dosierung:** 1 Ampulle ausreichend für bis zu 200 l Aquarienwasser  
> Ab Seite 123



**QuickfilterAction Phosphat Entferner**  
Algenwachstum vorbeugen  
**Dosierung:** 60 g auf 100 l Aquarienwasser; je nach Belastung alle 2–6 Wochen erneuern  
> Ab Seite 125



**FilterAction Nitrat Entferner**  
Wasserbelastung vorbeugen  
**Dosierung:** Netzbeutel im Filter platzieren; alle 6 Monate erneuern  
> Ab Seite 125



**BoostMix Klarwasser Bakterien**  
Biologisches Gleichgewicht herstellen  
**Dosierung:** 5 g auf 100 l Wasser; bei hoher Belastung auch 14-täglich anwendbar  
> Ab Seite 123



**Depotdünger Eisen**  
Gesundes Pflanzenwachstum fördern  
**Dosierung:** 10 ml auf 100 l Aquarienwasser; direkt ins Aquarium dosieren; in Verbindung mit Tagesdünger anwenden; bei dichter Bepflanzung auch 14-täglich anwendbar  
> Ab Seite 131

### Während des Urlaubs

2 Tage vor der Abreise einen Wasserwechsel durchführen. Der OASE Fish-Guard Futterautomat übernimmt die tägliche Fütterung. Bei gut konditionierten Pflanzen kann die Düngung für etwa 14 Tage ausgesetzt werden.

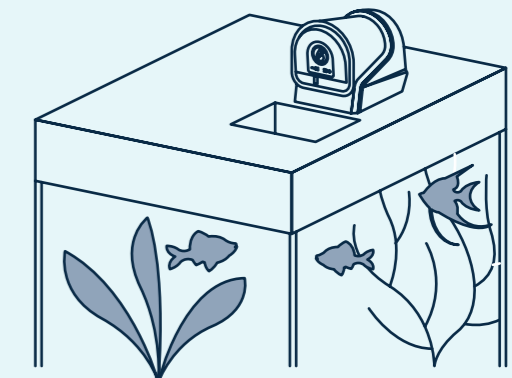

# Hilfe: Probleme einfach lösen

## AUSWAHL LEICHT GEMACHT

### Trübes Wasser

Trübes Wasser deutet auf eine organische Belastung durch Mulm, Fischausscheidungen und Futterreste hin. Es entstehen schädliche Stickstoffverbindungen, Phosphate und für Fische giftige Faulgase. BoostMix Klarwasser Bakterien oder KickBoost Klarwasser Bakterien bauen diese wirksam und biologisch ab.



#### KickBoost Klarwasser Bakterien

Aquarienwasser reinigen

**Dosierung:** 1 Ampulle ausreichend für bis zu 200 l Aquarienwasser

> Ab Seite 123



#### BoostMix Klarwasser Bakterien

Biologisches Gleichgewicht herstellen

**Dosierung:** 5 g auf 100 l Wasser; bei geringer Belastung auch monatlich anwendbar

**Hinweis:** nicht in Verbindung mit Blau- und Grünalgen Entferner verwenden

> Ab Seite 123

### Algen

Algenbefall ist unansehnlich und kann den Lebewesen im Aquarium schaden. Der Blau- und Grünalgen Entferner wirkt gezielt dagegen. Er verhindert die Photosynthese von Algen und auch deren Neubildung. Das sorgt für klare Sicht im Aquarium.



#### Blau- und Grünalgen Entferner

Starken Algenbefall beseitigen

**Dosierung:** im Anfangsstadium der Algenentwicklung: 10 ml auf 100 l Aquarienwasser

**Hinweis:** Biozidprodukte müssen vorsichtig verwendet werden; vor Gebrauch Etikett und Produktinformationen aufmerksam lesen

> Ab Seite 129

### Träge Fische

Ein Nährstoffmangel kann zu Minderwuchs, Fressunlust, verminderter Bewegungsfreude und erhöhter Anfälligkeit für Krankheiten führen. AquaElements versorgt Fische mit wichtigen Vitaminen und Spurenelementen.



#### AquaElements Vitamine und Spurenelemente

Mangelerkrankungen vorbeugen

**Dosierung:** 10 ml auf 120 l Aquarienwasser; direkt ins Aquarium geben

> Ab Seite 127

### Schwache Pflanzen

Blasse Farben, Verfärbungen oder herabhängende Pflanzenteile deuten auf Mangelerkrankungen hin. AquaElements Vitamine und Spurenelemente und SOSGrow Schnell Dünger Tablette sorgen für vitale Pflanzen.



#### AquaElements Vitamine und Spurenelemente

Mangelerkrankungen bekämpfen

**Dosierung:** 10 ml auf 120 l Aquarienwasser; direkt ins Aquarium geben

> Ab Seite 127



#### SOSGrow Schnell Dünger Tablette

Akuten Nährstoffmangel ausgleichen

**Dosierung:** bei Bedarf nahe der zu versorgenden Pflanze im Bodengrund platzieren; 1-2 Düngetabletten je nach Größe der Pflanze anwenden

> Ab Seite 131

### Schlechte Wasserwerte

Belastetes Wasser schadet dem biologischen Gleichgewicht und kann zu erhöhtem Algenwachstum und geschwächten Fischen führen.

Die optimalen Wasserwerte (pH-Wert, Karbonat- und Gesamthärte etc.) sind abhängig vom Fischbesatz. Ihr Händler berät Sie gern.

#### Ein erster Richtwert

Nitrat: < 50 mg/l

Nitrit: < 0,1 mg/l

Ammoniak: < 0,1 mg/l



#### FilterAction Nitrat Entferner

Nitrat reduzieren

**Dosierung:** Netzbeutel im Filter platzieren; alle 6 Monate erneuern

> Ab Seite 125



#### QuickfilterAction Phosphat Entferner

Phosphat reduzieren

**Dosierung:** 60 g auf 100 l Aquarienwasser; je nach Belastung alle 2-6 Wochen erneuern

> Ab Seite 125



#### AquaStable Wasser Optimierer

Nitrit und Ammoniak reduzieren, Karbonathärte und pH-Wert stabilisieren

**Dosierung:** 5 g auf 100 l Aquarienwasser; direkt ins Aquarium dosieren

> Ab Seite 121



#### BoostMix Klarwasser Bakterien

Organische Belastung reduzieren

**Dosierung:** 5 g auf 100 l Wasser; je nach Belastungsgrad 14-tägig oder monatlich anwenden

**Hinweis:** nicht in Verbindung mit Blau- und Grünalgen Entferner verwenden

> Ab Seite 123

### Gestresste Fische

Wasserwechsel, Transport, Einsetzen und Schadstoffbelastungen erhöhen das Stressniveau der Fische. LessStress Wasseraufbereiter reduziert die Schadstoffbelastung und das Stressniveau gleichermaßen.



#### LessStress Wasseraufbereiter

Stress der Fische durch besonderen Vitamin-komplex reduzieren

**Dosierung:** 25 ml auf 100 l Leitungswasser bzw. 2,5 ml auf einen 10-l-Eimer geben

> Ab Seite 121

# Anwendungsbereiche

Beste Wasserqualität ist die Grundlage für die ungetrübte Freude an allen Facetten der Unterwasserwelt. Wer diese Freude genießen möchte, prüft, reinigt, pflegt, reichert an und sorgt vor. Mit der OASE Pflegeserie für Aquarien können Sie sicher sein, an alles gedacht zu haben.

## Wasserqualität verbessern

Mit den innovativen Wasseraufbereitern bieten wir Produkte, die Leitungswasser schonend für die tierischen Aquarienbewohner aufbereiten.

## Bakterien zugeben

Um die aktive Selbstreinigung des Aquariums zu fördern, bieten wir u. a. Bakterien aus eigener Züchtung an. So halten Sie das Aquarienwasser in Balance.

## Nährstoffe binden

Für stabile Wasserwerte bietet OASE kluge Lösungen, um Algenplagen vorzubeugen und Nährstoffübersättigungen zu vermeiden.

## Vitamine & Spurenelemente

Mit Vitaminen, Spurenelementen und Mineralien wird die Gesunderhaltung von Tieren und Pflanzen unterstützt.

## Wasserpflanzen pflegen

Die Produkte fördern sowie unterstützen ein gesundes und kräftiges Pflanzenwachstum.

## Algen bekämpfen\*

Das OASE Anti-Algen-Produkt bekämpft Blau- und Grünalgen besonders wirkungsvoll und dauerhaft.

\* Biozidprodukte vorsichtig verwenden. Vor Gebrauch stets Etikett und Produktinformationen lesen!



# Scaper-Produkte

Die systematisch aufeinander abgestimmten Dünger der Scaper Range sorgen auch bei reichlicher Bepflanzung für besonders intensive Blattfarben. Eine adäquate Nährstoffversorgung ist mit den OASE Scaper-Produkten gesichert.

### ScaperLine Mineralmix Dünger

- Reich an Stickstoff und Kalium
- Plus Eisen und Mangan
- Sorgt für besonders intensiven Pflanzenwuchs und intensive Farbausprägung

### ScaperLine Tagesdünger

- Eisen- und Ammoniumquelle für Wasserpflanzen
- Plus Titan
- Der Basisdünger für jeden Scaper

### ScaperLine-Pflanzen Boost Tabletten

- Reich an Stickstoff, Phosphat und Kalium
- Langzeitfreisetzung der Nährstoffe
- Ideal als Basisdünger für festwurzelnde Pflanzen

# Pflanzenratgeber

AquariumActiv Produkte gegen Mangelerscheinungen

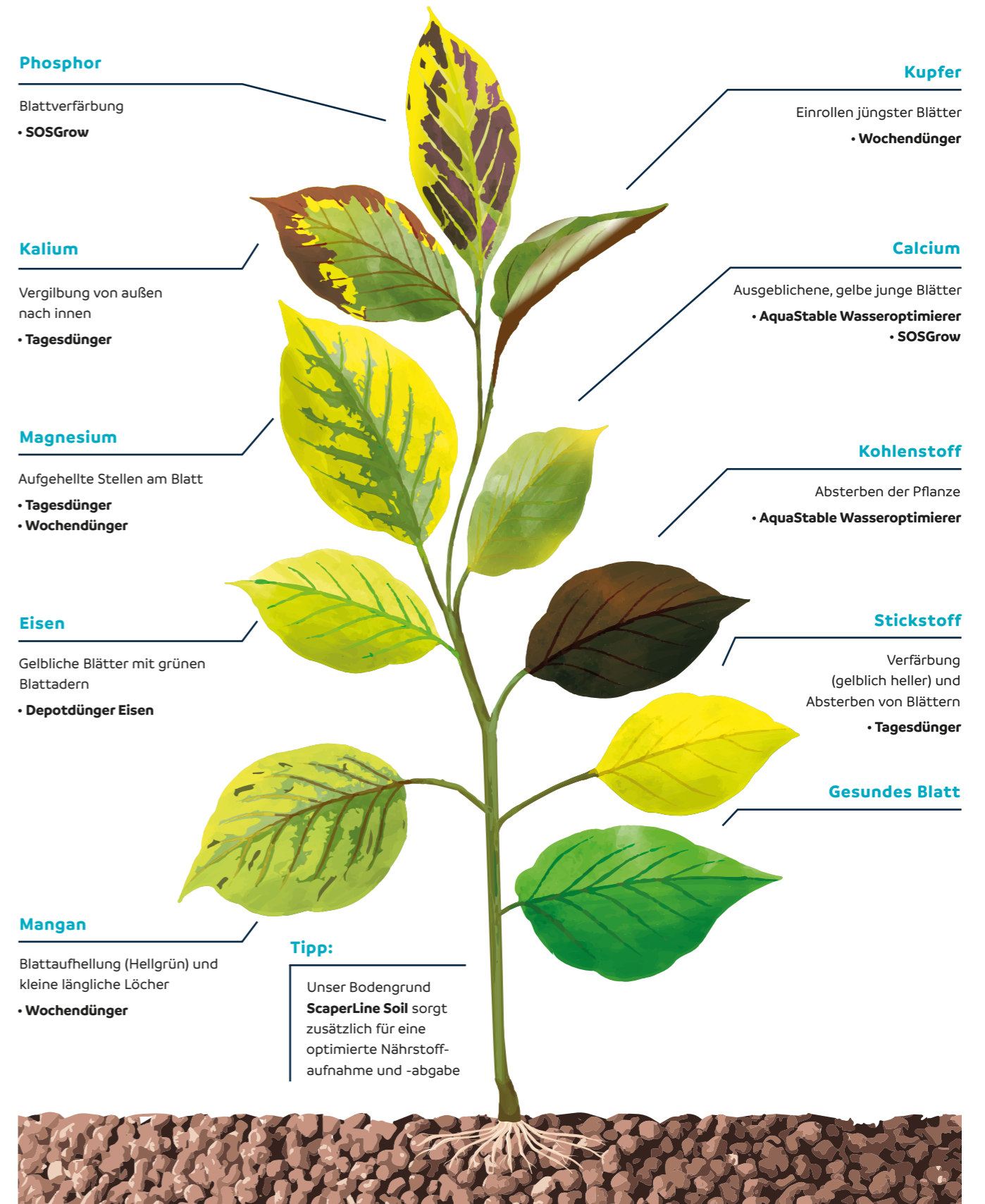

# Wasserqualität verbessern

Schonende Aufbereitung von Aquarienwasser für alle tierischen Unterwasserbewohner



AquaStable Wasseroptimierer

## Dauerpflege fürs Aquarium

### STABILISIERER

Sorgt sofort für stabile pH-Werte

### OPTIMIERER

Stellt optimale Lebensbedingungen her und versorgt die Pflanzen mit CO<sub>2</sub>

### VERSORGER

Stellt den Calciumbedarf sicher

### SOFORTHELFER

Wirkt gegen akute Nitrit- und Ammoniakvergiftungen



LessStress Wasseraufbereiter

## Für fischgerechtes und natürliches Aquarienwasser

### AUFBEREITUNG

Bereitet gegebenenfalls mit Schadstoff belastetes Leitungswasser ideal für das Aquarium und die Unterwasserbewohner vor

### NEUTRALISATOR

Neutralisiert Chlor und toxische Schwermetalle im Wasser

### RUNDUM-VERSORGUNG

Beinhaltet einen Vitamin-B-Komplex

### REDUZIERT STRESS

Besonderer Vitaminkomplex sorgt für weniger Stress für Fische

### FÜRSORGLICH

Schützt aktiv die Filterbakterien sowie die Schleimhäute von Fischen

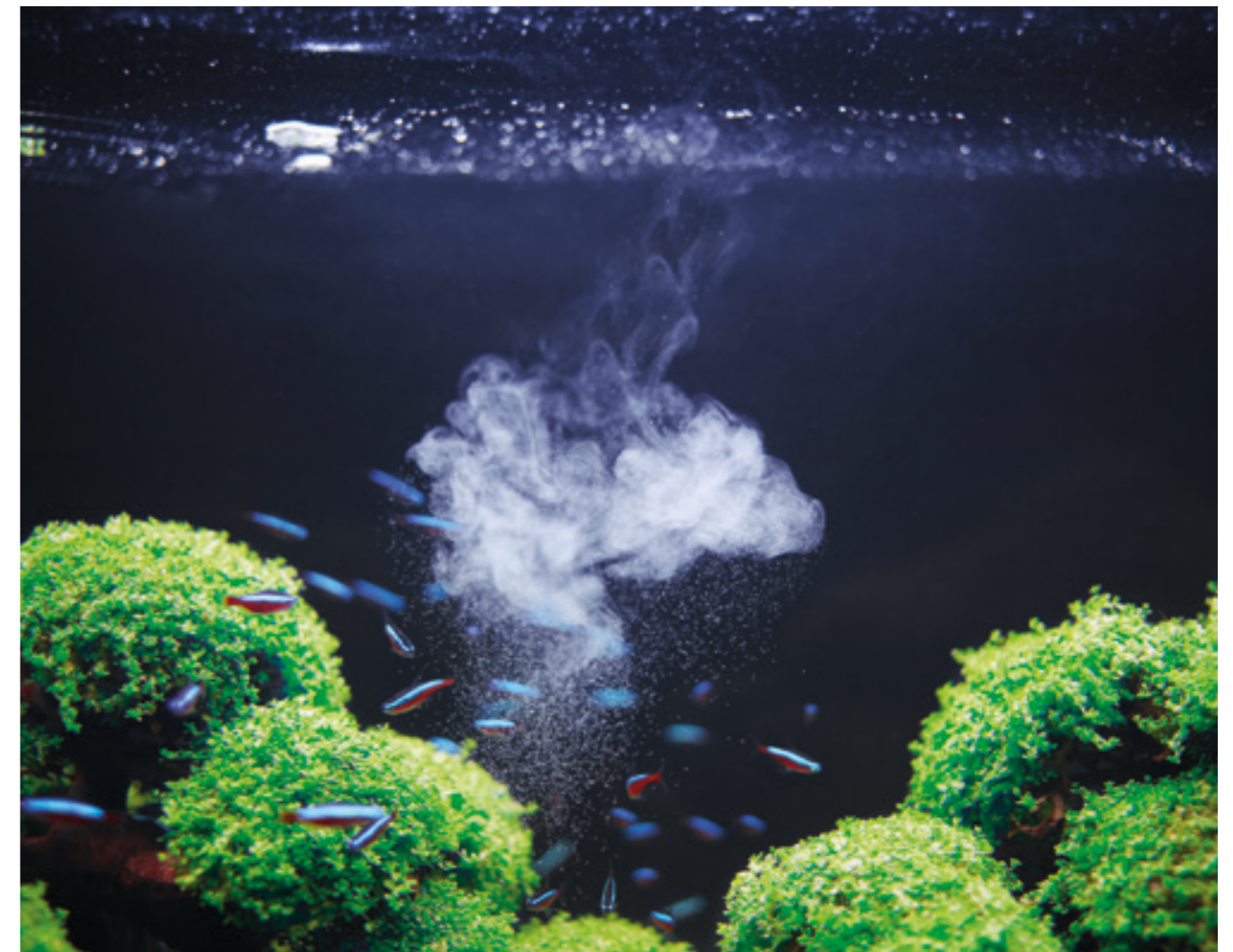

## Produktübersicht

Produkt	Produktbeschreibung	Gebindegröße	Reichweite	Optimale Ergänzungen	ArtikelNr.
AquaStable Wasser Optimierer	Innerhalb weniger Minuten stabilisiert AquaStable nachhaltig mit pH-Wert und Karbonathärte die wichtigsten Wasserwerte im Aquarium. Dadurch wird die Grundversorgung der Pflanzen mit CO <sub>2</sub> sichergestellt. Vergiftungen durch Ammoniak und Nitrit werden aktiv verhindert und damit wird eine fischfreundliche Wasserqualität hergestellt. AquaStable führt dem Wasser Calcium zu und unterstützt auf diese Weise z. B. die Panzerbildung bei Krebsen, Garnelen und Schnecken. Zudem werden ebenfalls Schwermetalle gebunden.	100 g	2000		<b>88333</b>
		500 g	10000		<b>88334</b>
LessStress Wasseraufbereiter	Leitungswasser kann mit Schadstoffen belastet sein und sollte für einen sicheren Einsatz im Aquarium immer aufbereitet werden. Wasseraufbereiter macht Chlor und Schwermetalle im Süßwasser-aquarium zuverlässig und wissenschaftlich bewiesen unschädlich. Unser Wasseraufbereiter LessStress ist besonders verträglich, schützt aktiv die Filterbakterien sowie die empfindlichen Schleimhäute von Fischen. Der enthaltene Vitamin-B-Komplex trägt zur Stressreduktion bei Zierfischen bei. Neben Vitaminen spendet LessStress zusätzlich lebenswichtiges Jod.	250 ml	1000		<b>88323</b>
		500 ml	2000		<b>88324</b>
		1 l	4000		<b>88325</b>
		5 l	20000		<b>88326</b>

# Bakterien zugeben

## Förderung der aktiven Selbstreinigung für klares Wasser



### WaterBalance Boost Bakterien

#### Unterstützen die Filteraktivität

##### AKTIVATOR

Beinhalten aktive Denitrifikanten

##### IDEALE WASSERWERTE

Sorgen für den schnellen Abbau von Schadstoffen

##### MEHR KOMFORT

Weniger Wasserwechsel sind notwendig

##### VORSORGLICH

Beugen unerwünschtem Algenwachstum vor



### KickstartFilter Start Bakterien Tabletten

#### Aquarienstart leicht gemacht

##### IDEALE VERSORGUNG

Mikroorganismen-Konzentrat mit Spurenelementen

##### SCHNELLER AQUARIENSTART

Sorgen für das biologische Gleichgewicht von Anfang an

##### AKTIVATOR

Aktivieren Wasser, Bodengrund und Filter

##### LEICHTE ANWENDUNG

Tablette löst sich schnell im Aquarienwasser auf

### BoostMix Klarwasser Bakterien

#### Reinigen biologisch das Aquarienwasser

##### SELBSTREINIGEND

Beinhalten konzentrierte und gefriergetrocknete Mischung natürlicher Bakterien

##### EFFEKTIVE BODENREINIGUNG

Bakterien säubern den Aquarienboden

##### GERINGER PFLEGEAUFWAND

Verhindern durch die Selbstreinigung den Reinigungsaufwand

Bitte nach Medikamenteneinsatz oder Algenbekämpfungsmitteln eine Woche warten, da diese Mittel die Effektivität der Bakterien herabsetzen. Sollten Sie Blau- und Grünalgenentferner nutzen, genügt eine Wartezeit von mind. 24 h.



#### 1. Effektvolle Präsentation:

Der Mitnahmeartikel OASE KickBoost Klarwasser Bakterien wird im kleinen Display für die Verkaufstheke ausgeliefert.

### Produktübersicht

Produkt	Produktbeschreibung	Gebindegröße	Reichweite	Optimale Ergänzungen	Artikelnr.
WaterBalance Boost Bakterien	Die Nährstoffkreisläufe im Aquarium – der Abbau von Stickstoffverbindungen aus Futterresten, Fischkot usw. – sind für das biologische Gleichgewicht eines Aquariums von entscheidender Bedeutung. Verantwortlich für den Abbau von Schadstoffen sind hauptsächlich Mikroorganismen, die sich auf den festen Oberflächen des Aquariums und im Filter ansiedeln. Unter den verschiedenen Arten von Mikroorganismen herrscht ein reger Verdrängungswettbewerb, denn jede Population will so groß wie möglich werden. Insbesondere wenn zu viel Nitrat im Wasser vorhanden ist, wird Algenwuchs begünstigt und Flora und Fauna können Schaden nehmen. Die Milliarden an aktiven und durchsetzungsstarken Denitrifikanten in WaterBalance Boost Bakterien reduzieren zu hohe Nitrat-Konzentrationen im Wasser effektiv und innerhalb kürzester Zeit. Zudem werden dadurch pathogene Keime verdrängt und somit die Lebewesen im Aquarium direkt geschützt. Sie sorgen für sofortige biologische Aktivität in neu angelegten Aquarien, verkürzen die Einfahrzeit und verlängern die Standzeit von Filtersystemen.	250 ml	2500		88286
		500 ml	5000		88287
KickBoost Klarwasser Bakterien	Die Einmal-Kur enthält konzentrierte, lebende Reinigungsbakterien und wirkt gegen Fischgifte wie Ammoniak und Nitrit. Besonders empfehlenswert ist die Anwendung beim Einsatz neuer Fische, denn das Transportwasser ist oft mit schädlichen Stoffen belastet, was Stress für die Tiere bedeutet. Deshalb ist es ratsam, zusammen mit den neuen Aquarienbewohnern auch Bakterien einzusetzen. Diese helfen dabei, Schadstoffe abzubauen und einen fischfreundlichen Lebensraum zu schaffen. KickBoost baut außerdem Futter-, Pflanzenreste und Mulm ab und sorgt dadurch für klares Wasser, in dem sich die Fische rundum wohlfühlen.	1 Ampulle	200		88288
BoostMix Klarwasser Bakterien	BoostMix Klarwasser Bakterien ist eine konzentrierte und gefriergetrocknete Mischung natürlicher Klarwasser-Bakterien. Für die biologische Selbstreinigung und Pflege von Aquarienwasser ist es ideal geeignet. Organisch belastetes Wasser wird regeneriert, schädliche Stickstoffverbindungen sowie Phosphate werden wirkungsvoll reduziert. Somit wird Algenwachstum natürlich vorgebeugt. Sie bauen außerdem Mulm ab und verhindern die Entstehung fischgiftiger Faulgase. Bitte nach Medikamenteneinsatz oder Algenbekämpfungsmitteln eine Woche warten, da diese Mittel die Effektivität der Bakterien herabsetzen. Sollten Sie Blau- und Grünalgenentferner nutzen, genügt eine Wartezeit von mind. 24 h.	250 g	2500		88290
KickstartFilter Start Bakterien	Dieses Produkt unterstützt einen schnellen Aquarienstart. Die praktischen Tabletten führen dem Wasser konzentrierte Mikroorganismen zu, die Bodengrund und Filter aktivieren und von Anfang an ein biologisches Gleichgewicht im Becken herstellen. Ausgesuchte Spurenelemente versorgen die wasserklärenden Bakterien optimal. Sie beseitigen Fischkot sowie Mulm und werden so von KickstartFilter unterstützt. Einfach in den Filter oder ins Aquarienwasser geben. Nach nur einer Woche können Fische eingesetzt werden. Auch bei dazukommenden Fischen kann KickstartFilter angewendet werden. Gerade in neu eingerichteten Aquarien müssen sich die Mikroorganismen während einer mehrwöchigen Einfahrphase erst noch im Filter ansiedeln. Für einen beschleunigten Start ist daher der Einsatz eines Bakterienstarters sinnvoll. KickstartFilter ist ebenso zur Dauerpflege geeignet, da die Tabletten die Mikroorganismen unterstützen, die für den Abbau von Schadstoffen im Aquarium verantwortlich sind.	3 Stück	300		88291

# Nährstoffe binden

Vermeidung von Nährstoffübersättigung für Werte in Balance



QuickfilterAction Phosphat Entferner

## Phosphatreduzierer im Netzbeutel

### EINFACHE ANWENDUNG

Gebrauchsfertiger Netzbeutel wird direkt im Filter platziert

### 2 IN 1

Soforthilfe und Depotwirkung in einem

### KLARE SICHT

Färbt und trübt das Aquarienwasser nicht

### SICHER

Frei von Schwermetallen



FilterAction Nitrat Entferner

## Nitratreduzierer im Netzbeutel

### LANGZEITAKTIV

Depotwirkung zur Reduzierung von Nitrat

### 2 IN 1

Co-Substrat und mikrobiologische Besiedlungsfläche in einem

### GERINGER PFLEGEAUFWAND

Weniger Wasserwechsel notwendig

### GESUNDE FISCHE

Weniger Stress durch geringere Nitratbelastung

### SICHER

Erhöht die Karbonathärte und baut sich vollständig ab



Der gebrauchsfertige Netzbeutel mit QuickfilterAction Phosphat Entferner wird einfach im Filter platziert.

## Produktübersicht

Produkt	Produktbeschreibung	Gebindegröße	Reichweite	Optimale Ergänzungen	Artikelnr.
QuickfilterAction Phosphat Entferner	Phosphat ist für alle Organismen ein wichtiger Nährstoff, der jedoch nur in geringen Mengen benötigt wird. Ist im Wasser zu viel Phosphat vorhanden, können Algenplagen entstehen. QuickfilterAction Phosphat Entferner reduziert Phosphat im Aquarium sehr schnell auf minimale Werte, und zwar so, dass es sich nicht wieder ins Wasser zurücklösen kann. Der QuickfilterAction Phosphat Entferner schafft für Tiere und Pflanzen ein ideales Ökosystem. QuickfilterAction trübt und färbt das Wasser nicht und ist frei von Schwermetallen.	150 g	250		88293
		300 g	500		88294
FilterAction Nitrat Entferner	Für den Nitratabbau sind denitrifizierende Bakterien verantwortlich. Diese Bedingungen können in herkömmlichen Filtern nicht geschaffen werden, weshalb häufig zu viel Nitrat im Wasser vorhanden ist. Die negativen Folgen sind: vermehrtes Algenwachstum sowie eine erhöhte Krankheitsanfälligkeit der Aquarienbewohner. FilterAction Nitrat Entferner ist die Lösung zur natürlichen Nitratreduktion im Aquarium. Das patentierte Filtermedium kann Bakterien-schichten mit einer bestimmten Tiefe, sogenannte Biofilme, ausbilden, die über sauerstoffhaltige und sauerstofffreie Zonen verfügen. 100 g FilterAction Nitrat Entferner bauen bis zu 30 g Nitrat zusätzlich ab und tragen somit langfristig zu einer besseren Wasserqualität bei. Wasserwechsel werden seltener notwendig, wodurch der Stress für die Aquarienbewohner verringert wird. FilterAction Nitrat Entferner erhöht außerdem die Karbonathärte des Wassers.	60 g	100		88295
		120 g	200		88296

# Vitamine und Spurenelemente ergänzen

Unterstützung der Gesunderhaltung von Tieren und Pflanzen



## AquaElements Vitamine und Spurenelemente

### Versorgen vollständig das Aquarium

**ZUFRIEDENE FISCHE**  
Nährstoffe sorgen für vitale Fische

**GESUNDE PFLANZEN**  
Nährstoffe sorgen für gesundes, kräftiges Pflanzenwachstum

**VORBEUGEND**  
Beugen Mangelerscheinungen vor



## Produktübersicht

Produkt	Produktbeschreibung	Gebindegröße	Reichweite	Optimale Ergänzungen	ArtikelNr.
AquaElements Vitamine + Spurenelemente	Künstliche Systeme wie das Aquarium verarmen aufgrund schneller Bioabläufe sehr stark und bedürfen somit der regelmäßigen Zufuhr von Mineralien, Spurenelementen und wasserlöslichen Vitaminen. Denn diese Vitalstoffe können von den Organismen nur selten gespeichert werden. Ein Mangel selbst einzelner Elemente kann bei Fischen zu leichten bis schweren Störungen wie erhöhter Anfälligkeit für Krankheiten, Minderwuchs, Fressunlust und herabgesetzter Agilität führen. Für ein funktionierendes Aquarium sind Mikronährstoffe zur Gesunderhaltung von Tieren und Pflanzen zwingend notwendig. Egal ob Fische, Wirbellose oder Wasserpflanzen – AquaElements Vitamine und Spurenelemente sind der Alleskönner fürs Aquarium.	250 ml	3000	-	<b>88297</b>
		500 ml	6000		<b>88298</b>

# Algen bekämpfen

Vorbeugung gegen Blau- und Grünalgen für klares Wasser



## Blau- und Grünalgen-entferner\*

### Bekämpft Algenbefall

#### SCHNELLE HILFE

Wirkt umgehend gegen Algen im Aquarium

#### WACHSTUMSHEMMEND

Verhindert die Photosynthese von Algen

#### KLARE SICHT

Sorgt für klares Aquarienwasser

#### NACHHALTIG

Verhindert die Algenneubildung



## Produktübersicht

Produkt	Produktbeschreibung	Gebindegröße	Reichweite	Optimale Ergänzungen	Artikelnr.
Blau- und Grünalgen Entferner	Ein massenhaftes Auftreten von Algen sieht nicht nur unschön aus, auch das Leben im Aquarium kann dadurch geschädigt werden. Blau- und Grünalgenentferner ist das Anti-Algen-Produkt von OASE. Der enthaltene Wirkstoffkomplex blockiert den Stoffwechsel, sodass Algen keine Photosynthese mehr betreiben können und langsam aushungern. Blau- und Grünalgenentferner bekämpft die häufigsten Algenarten besonders wirkungsvoll und dauerhaft. Nicht in allen Ländern erhältlich.	250 ml	2500		<b>88285</b>
		500 ml	5000		<b>89106</b>

\*Biozidprodukte vorsichtig verwenden. Vor Gebrauch stets Etikett und Produktinformation lesen!

# Wasserpflanzen pflegen

Pflege für ein gesundes und kräftiges Pflanzenwachstum



## Wochendünger

### Kräftige Farben

#### BASIS SCHAFFEN

Bietet die optimale Grundversorgung der Aquarienpflanzen

#### OPTIMIERT

Schafft ideale Voraussetzungen für die Nährstoffaufnahme

#### INTENSIVE FARBEN

Sorgt mit Titan für satte und kräftige Pflanzenfarben

#### OPTIMALE KOMBINATION

Kombinierbar mit dem Tagesdünger und Depotdünger Eisen

## Tagesdünger

### Wasserpflanzen-Power

#### TÄGLICHE PFLEGE

Perfekt für die tägliche Pflanzenpflege im Aquarium

#### ANSPRUCH

Versorgt auch anspruchsvolle Aquarienpflanzen ohne Phosphat



#### GESUNDE PFLANZEN

Sorgt für ein kräftiges Wachstum und intensive Farben

#### OPTIMALE KOMBINATION

Kombinierbar mit dem Wochendünger und Depotdünger Eisen



## Depotdünger Eisen

### Optimale Nährstoffversorgung

#### QUALITÄTSVERSPRECHEN

Hochwertiger Eisen(II)-Komplex-Dünger ohne Nitrat- und Phosphatzusatz

#### GESUNDE PFLANZEN

Nährstoffe sorgen für ein gesundes, kräftiges Pflanzenwachstum

#### VORSORGLICH

Beugt Mangelerscheinungen bei Pflanzen vor

#### EFFEKTIV

Schnell wirksam

#### OPTIMALE KOMBINATION

Kombinierbar mit dem Tages- und Wochendünger



## SOSGrow Schnell Dünger Tablette

### Sofortige, langanhaltende Hilfe für satttes Grün

#### SOS

Helfer bei akutem Nährstoffmangel durch schnell verfügbare Nährstoffe

#### EFFEKTIV

Wirkt innerhalb von 24 h

#### PFLANZENPOWER

Besonders geeignet für Grünpflanzen

#### WIRKUNGSVOLL

Wirkt direkt an der Wurzel und sorgt für intensive Blattfarbe



## Produktübersicht

Produkt	Produktbeschreibung	Gebindegröße	Reichweite	Optimale Ergänzungen	ArtikelNr.
Tagesdünger	Mit Tagesdünger wird Wasserpflanzen die tägliche Menge an nicht langzeitstabilen Nährelementen wie Eisen, Kalium und Magnesium zugeführt. Tagesdünger ist hochkonzentriert und phosphatfrei. Er ergänzt schnell verbrauchte, instabile Pflanzennährstoffe und ist besonders effektiv in Kombination mit Depotdünger Eisen und Wochendünger.	100 ml	2000	-	89104
		250 ml	5000		88302
		500 ml	10000		88303
Depotdünger Eisen	Dank aufeinander abgestimmter Nährstoffkomplexe und Spurenelemente in hochwertiger Form und fügt dem Aquarium wichtiges Eisen zu. Eisen und Mangan unterstützen ein gesundes, kräftiges Wachstum von Wasserpflanzen. Spärllichem Wuchs oder blassen, durchscheinenden Blättern wird vorgebeugt. Als Systemdünger zu kombinieren mit Wochen- und Tagesdünger von OASE.	250 ml	2500	-	88300
		500 ml	5000		88301
Wochendünger	Dank aufeinander abgestimmter Nährstoffkomplexe und Spurenelemente erhalten Wasserpflanzen mit dem Wochendünger die optimale Grundversorgung. Der Dünger schafft ideale Voraussetzungen für die Nährstoffaufnahme. Das Ergebnis ist bereits nach wenigen Tagen sichtbar: sattgrüne Wasserpflanzen und eine deutliche Intensivierung der Farben. Der Grunddünger enthält Nährstoffkomplexe und Spurenelemente wie Li, Cu, Zn, Al, Sn, Ni, Co, K.	100 ml	1000	-	89103
		250 ml	2500		88304
		500 ml	5000		88305
SOSGrow Schnell Dünger Tabletten	Macht es den Eindruck, dass eine oder einige Pflanzen im Aquarium akuten Bedarf an Nährstoffen haben und einen Extra-Boost benötigen, wird die SOSGrow Schnell Dünger Tablette schnell für satttes Grün sorgen.	10 Stück	-	-	88318
		20 Stück	-		88319

# ScaperLine Pflanzendünger

Spezielle Zusammensetzung für die besonderen Ansprüche des Aquascapings

## ScaperLine MineralMix Dünger

**Spezielle Nährstoffzusammensetzung für intensiven Pflanzenwuchs**

**ZUSÄTZLICHE MATERIALIEN**  
Beinhaltet Stickstoff und Kalium + Eisen und Mangan

**KRÄFTIGEN WUCHS**  
Sorgt für besonders intensiven Wuchs vieler Pflanzen

**INTENSIVE FARBEN**  
Optimiert die intensive Farbausprägung der Pflanzen



## ScaperLine Tagesdünger

**Der Dünger für die tägliche Pflanzenpflege**

**ZUSÄTZLICHE MINERALIEN**  
Beinhaltet schnell verfügbare Nährstoffe + Titan

**IDEALER BASISDÜNGER**  
Fungiert als Eisen- und Makronährstoffquelle als Basisdünger für Scaper

**SOFORTHELFER**  
Versorgt mit allen wichtigen Mineralien, die schnell verbraucht werden

## ScaperLine Pflanzen Boost Tablette

**Wirkt direkt an den Wurzeln**

**NÄHRSTOFFPAKET**  
Beinhaltet Stickstoff, Phosphat und Kalium

**ERGÄNZENDE / ZUSÄTZLICHE SPURENELEMENTE**

Komplettes Spurennährstoffpaket mit einer optimalen Verteilung im Substrat

**LANGZEITWIRKEND**  
Setzt Nährstoffe über eine längere Zeit frei



## Produktübersicht

Produkt	Produktbeschreibung	Gebindegröße	Reichweite	Optimale Ergänzungen	Artikelnr.
ScaperLine Mineralmix Dünger	Für besonders intensive Farbausprägung der Wasserpflanzen im Scape fügt ScaperLine Mineralmix schnell verbrauchte und alle wichtigen Mineralien und essentiellen Spurenelemente zu. Weiterhin sind Stickstoff- und Kaliumquellen enthalten. Eine extra Portion Mangan steigert die Eisenverwertung. Molybdän ist als wesentlicher Bestandteil von Enzymen wichtig für Stoffwechselprozesse beim Pflanzenwachstum. Das Ergebnis sind kräftige und farbenfrohe Pflanzen. Besonders effektiv ist der Mineralmix in Verbindung mit dem ScaperLine Tagesdünger.	150 ml	3000	ScaperLine Tagesdünger	<b>89107</b>
		300 ml	6000		<b>88335</b>
ScaperLine Tagesdünger	Mit dem ScaperLine Tagesdünger fügen Sie den Wasserpflanzen schnell verbrauchte Nährstoffe, die nicht über längere Zeiträume im Aquarium zur Verfügung stehen, zu. Der Tagesdünger ist hochkonzentriert und bildet eine ideale Eisen- und Stickstoffquelle. Titan trägt zur Farbausprägung bei. Die enthaltenen Elemente sorgen für optimale Nährstoff- und Wasseraufnahme sowie ihren Transport und ihre Lagerung innerhalb der Zellen. Die Funktionsfähigkeit zum Zellaufbau und zur Energieerzeugung wird durch Eisen- und Magnesiumgabe sichergestellt. Der Tagesdünger ist besonders effektiv in Kombination mit dem ScaperLine Mineralmix Dünger.	150 ml	7500	ScaperLine Mineralmix Dünger	<b>89108</b>
		300 ml	15000		<b>88337</b>
ScaperLine Pflanzen Boost Tabletten	Mit den ScaperLine Pflanzen Boost Tabletten werden alle Arten wurzelnder Pflanzen mit lebenswichtigen Nährstoffen versorgt, indem sich die Kapsel rückstandsfrei auflöst und die Inhaltsstoffe der Kügelchen freigesetzt werden. Durch die Anwendung im Bodensubstrat stehen die Makronährstoffe Stickstoff, Phosphor und Kalium den wurzelnden Pflanzen unmittelbar zur Verfügung und bleiben dadurch potentiellen Algen im Wasser verwehrt. Zusätzlich enthaltene Mikro-nährstoffe wie Eisen und Mangan sind essentiell zur Aufrechterhaltung der Photosynthese und sorgen für satte Farbausprägung. Die Spurenelemente wie Kupfer und Zink sichern enzymatische Prozesse sowie Nährstoffaufnahme, -transport und -einlagerung. Ohne die beschriebenen Inhaltsstoffe sind Mangelerscheinungen (u. a. Chlorose oder Nekrose) und Minderwuchs sehr wahrscheinlich.	10 Stück	-	-	<b>88341</b>
		20 Stück	-	-	<b>88344</b>

# Wasseranalyse

Zur sicheren Kontrolle der Wasserwerte



## QuickSticks

### Wasseranalyse

6 AUF EINEN STREICH  
Schnelle Analyse der 6 wichtigsten Wasserparameter

GUTE PREIS-LEISTUNG  
Ausreichend für die Untersuchung von 50 Wasserproben, also 300 Parametern

ZACK ZACK  
Dauert nur eine Minute



## Wasseranalyse Profi-Set

### Zur sicheren Kontrolle der Wasserwerte

PROFI CHECK-UP  
Tropflösungen zur Bestimmung 8 wichtiger Wasserparameter

EXAKT  
Besonders präzises Messergebnis

MIT DABEI  
Phosphattest inkl.  
Haltbarkeits-Kontrolllösung



## Nachfüllreagenzien

Produkt	Artikelnr.
Nachfüllset Ammonium/Ammoniak	50663
Nachfüllset GH/KH	50662
Nachfüllset Nitrit/Nitrat	50660
Nachfüllset Phosphat	50661
Nachfüllset pH	50664

## Produktübersicht

Produkt	Produktbeschreibung	Artikelnr.
QuickSticks	Der Analysestreifen QuickStick 6in1 zeigt auf einen Blick die wichtigsten Wasserparameter. Auch unerfahrene Nutzer kontrollieren damit ganz einfach ihre Wasserqualität. Zusätzlich enthalten sind Informationen zu den ermittelten Wasserwerten sowie nützliche Produktempfehlungen.	50570
Wasseranalyse Profi-Set	Wer seine Wasserparameter besonders präzise bestimmen will, erhält mit dem Wasseranalyse Profi-Set den idealen Partner. Enthalten sind hochwertige Messreagenzien, Glasampullen in Laborqualität, wasserabweisend beschichtete Farbkarten, nützliche Hinweise zur Anwendung, Interpretationshilfen für die Messergebnisse und Produktempfehlungen.	50571

## Weitere nützliche Informationen

Auf den folgenden Seiten erhalten Sie viele wichtige Zusatzinformationen:

Lesen Sie alles rund um unsere Garantie sowie die Verlängerungsgarantie.

Bei der Auswahl der optimalen Produkte helfen unsere detaillierten Pumpendiagramme.

Für die schnelle Orientierung finden Sie außerdem eine Produktübersicht hier im Katalog.

Weitere nützliche und topaktuelle Informationen zu Produkten und Aktionen rund um OASE Aquaristik finden Sie jederzeit unter [www.oase.com](http://www.oase.com)

## Wissenswertes

**138** Energieeffizienzklassen

**139** Pumpenkennlinien

**140** Garantien





# Energieeffizienzklassen

## Ins rechte Licht gerückt



Die EU-Energieverbrauchskennzeichnung informiert über die Energieeffizienzklasse einer Leuchte, d.h. das Verhältnis von Lichtleistung zum Stromverbrauch, sowie über weitere Eigenschaften des Produktes. So erreichen stromsparende LED-Lampen eine Energieeffizienzklasse von A bis G.

*Zu Ihrer Information haben wir hier die Energieeffizienzklassen des OASE Beleuchtungssortiments sowie weiterführende Informationen in einer Übersicht zusammen gestellt.*

Artikelnr.	Produkt	Katalogseite	Energieeffizienzklasse	Diese Leuchte enthält eingebaute LED-Lampen	Die Lampen können in der Leuchte nicht ausgetauscht werden	Diese Leuchte ist geeignet für Leuchtmittel der Energieklassen	Die Leuchte wird verkauft mit einem Leuchtmittel der Energieklasse	Gewichteter Energieverbrauch pro Leuchte kWh/1000h
77229	MotionControl LED Set 45	Seite 83		X	X	G	-	17
77230	MotionControl LED Set 65	Seite 83		X	X	G	-	27
77231	MotionControl LED Set 80	Seite 83		X	X	G	-	40
77232	MotionControl LED Set 100	Seite 83		X	X	G	-	50
77233	MotionControl LED Set 120	Seite 83		X	X	G	-	66
70181	HighLine Classic LED daylight 40	Seite 84		X	X	E	-	8
70183	HighLine Classic LED daylight 60	Seite 84		X	X	E	-	12
48254	HighLine Classic LED daylight 70	Seite 84		X	X	E	-	16
48255	HighLine Classic LED daylight 100	Seite 84		X	X	E	-	18
48256	HighLine Classic LED daylight 120	Seite 84		X	X	E	-	28
70244	Beleuchtungskit HighLine 125 Classic LED	Seite 85		X	X	E	-	8
70245	Beleuchtungskit HighLine 175 Classic LED	Seite 85		X	X	E	-	12
70246	Beleuchtungskit HighLine 200 Classic LED	Seite 85		X	X	E	-	16
70247	Beleuchtungskit HighLine 300 Classic LED	Seite 85		X	X	E	-	18
70248	Beleuchtungskit HighLine 400 Classic LED	Seite 85		X	X	E	-	28

# Wozu dient die Pumpenkennlinie?

Die Pumpenkennlinie, auch Leistungsdiagramm genannt, hilft bei der richtigen Beratung. Sie zeigt das Verhältnis von Fördermenge (Q) zur Förderhöhe (H) einer Pumpe an. Die Förderhöhe wird angegeben in mWS (Meter Wassersäule), 1 mWS ~ 0,1 bar.

**OPTIMAX 300-1000**

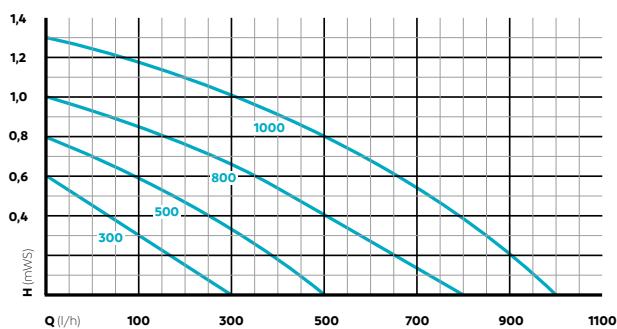

**OPTIMAX 2000-5000**

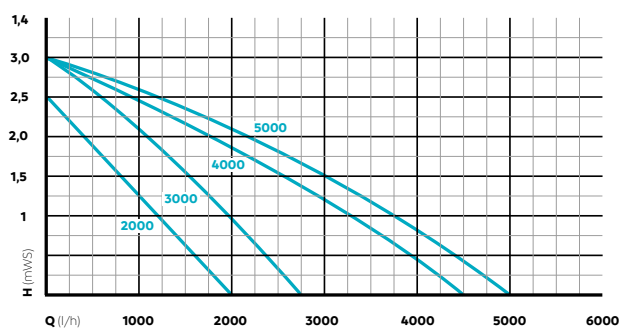

**BIOMASTER<sup>2</sup> / BIOMASTER<sup>2</sup> THERMO 250-850**

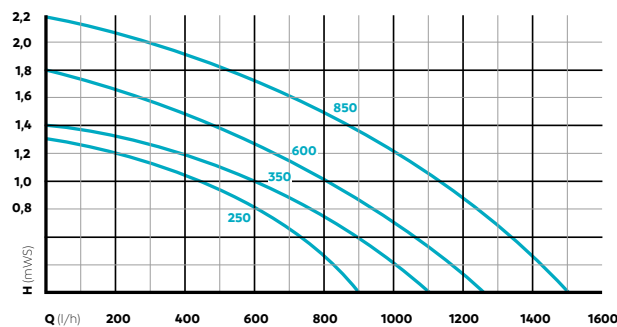

**FILTOSMART / FILTOSMART THERMO 60-300**

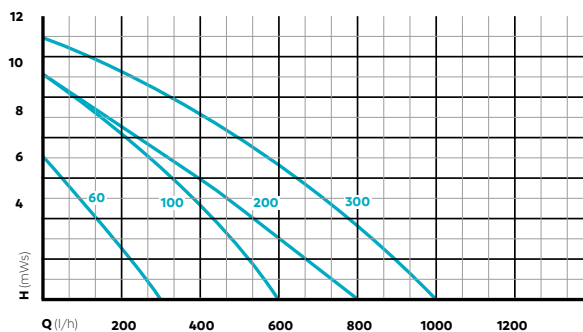

# Garantie

## Garantie

Die OASE GmbH übernimmt eine Herstellergarantie zu den unten stehenden Bedingungen, deren jeweilige Dauer produktbezogen gekennzeichnet ist. Diese liegt in Textform dem Gerät zusätzlich bei. Der Lauf der jeweiligen Garantiedauer beginnt mit dem erstmaligen Neukauf von einem OASE-Fachhändler, der von einem OASE-Fachhändler oder von OASE selbst das Produkt nachweislich erworben hat. Bei einem Weiterverkauf beginnt die Garantiefrist nicht von neuem zu laufen.

Durch Garantieleistungen wird die Garantiezeit weder verlängert noch erneuert, noch entstehen auf Garantieleistungen gesetzliche Gewährleistungsansprüche. Sobald der Inhalt der Garantie nicht speziell angegeben ist, gewährt OASE eine Garantie im nachbenannten Umfang: Voraussetzung für die Inanspruchnahme jeder Garantie von OASE, auch der Verlängerungsgarantie, ist, dass der Kunde bei einem Teilerwerb/einer Reparatur bzw. bei jedweder Nachbesserung ausschließlich nur OASE-Original-Ersatzteile fachgerecht eingebaut hat. Jede OASE-Garantie entfällt bei Einsatz von Produkten fremder Hersteller. Wir leisten eine Garantie nach unserer Wahl durch unentgeltliche Reparatur bzw. kostenlose Lieferung von originalen Ersatzteilen oder aber eines gleichwertigen Ersatzgerätes. Sollte der betreffende Typ nicht mehr hergestellt werden, behalten wir uns nach eigener Wahl vor, ein Ersatzgerät aus unserem Sortiment zu liefern, das dem beanstandeten Typ so nah wie möglich kommt. Die Erstattung von Aufwendungen für Aus- und Einbau, Überprüfung, Forderungen nach entgangenem Gewinn und Schadenersatz sowie Rückabwicklungsansprüche sind von der Garantie ebenso wenig erfasst wie weitergehende Ansprüche auf Schadenersatz für Verluste gleich welcher Art, die durch das Gerät und seinen Gebrauch verursacht wurden.

Die Garantie gilt nur für das Land, in dem der Kunde das Gerät von einem OASE-Fachhändler gekauft hat. Galabauer, Bauunternehmer, Gärtner, Poolbauer, Unternehmen des Gebäudemanagements, Aquarien-Einrichter und Aquascaper gelten nicht als Wiederverkäufer bzw. Fachhändler im Sinne der Garantiebedingungen. Für diese Garantie gilt nach diesen Bedingungen deutsches Recht unter Ausschluss des Übereinkommens der vereinten Nationen über Verträge über den internationalen Warenkauf (CISG). Die gesetzlichen Rechte als Käufer insbesondere aus der Gewährleistung werden durch diese Garantie nicht berührt.

Mängel oder Schäden, die durch einen fehlerhaften Einbau oder Bedienungsfehler sowie mangelnde Pflege bzw. durch die Verwendung ungeeigneter Putz- mittel oder unterlassene Wartung, nicht bestimmungsgemäßen Gebrauch, Beschädigung, Stoß, Frosteinwirkung etc., Steckerabschneiden, Kabelkürzen, Kalkablagerungen oder unsachgemäße Reparaturversuchen verursacht wurden, fallen nicht unter den Garantieschutz. Insofern verweisen wir bezüglich des sachgemäßen Gebrauchs auf die Gebrauchsanweisung, deren Einhaltung Grundvoraussetzung für die Inanspruchnahme der Garantie ist. Verschleißteile, wie z.B. Leuchtmittel, sind ausdrücklich nicht Bestandteil von Garantien, sie sind in den Gebrauchsanweisungen der Produkte angegeben.

Im Garantiefall wenden Sie sich bitte an den OASE-Händler, der Ihnen das Produkt verkauft hat. Sollte diese Möglichkeit nicht bestehen, können danach Ansprüche aus der Garantie gegenüber der OASE GmbH, Tecklenburger Str. 161, 48477 Hörstel, Deutschland, dadurch geltend gemacht werden, dass Sie an uns frachtfrei und auf Ihr Transportrisiko das beanstandete Produkt mit einer Kopie des Original-Kaufbelegs des OASE-Fachhändlers, der Garantiekunde im Original sowie der schriftlichen Angabe des beanstandeten Fehlers senden.

Ein Verzeichnis der OASE-Fachhändler finden Sie unter: [www.oase.com](http://www.oase.com)

## Verlängerungsgarantie

### Verlängerte OASE-Garantie auf Anforderung

Wir verlängern unsere einmal ausgelobte Herstellergarantie zu denselben Garantiebedingungen in den speziell ausgelobten Fällen herstellerseitig und nur auf besondere Anforderung hin produktbezogen wahlweise um ein Jahr oder alternativ in gesondert gekennzeichneten Fällen um zusätzlich zwei Jahre Garantiezeit, dies regelmäßig nur nach Anforderung.

Die Verlängerungsgarantie gewähren wir ausschließlich Endkunden, die das Produkt nicht gewerblich weiterveräußern (mithin nur dem Erstkäufer). Galabauer, Bauunternehmer, Gärtner, Poolbauer, Unternehmen des Gebäudemanagements, Aquarien-Einrichter und Aquascaper gelten nicht als Wiederverkäufer bzw. Fachhändler im Sinne der Garantiebedingungen.

Der Lauf der Garantiefrist beginnt mit dem Ablauf der Erstgarantie unter der Voraussetzung, dass das Produkt nachweislich bei einem OASE-Fachhändler erworben wurde. Bei einem Weiterverkauf beginnt die Garantiezeit daher nicht zu einem späteren Zeitpunkt und auch nicht von neuem zu laufen.

Durch Garantieleistungen wird die Garantiezeit weder verlängert noch erneuert. Die Garantieleistung erstreckt sich nach Wahl von OASE auf die unentgeltliche Reparatur des defekten Teiles oder auf die Ersatzlieferung eines vergleichbaren / gleichwertigen Produktes unter Ausschluss weitergehender Ansprüche. Zusätzlich übernehmen wir im Garantiefall die angemessenen Kosten der Ein- und Rücksendung des mangelhaften Produktes. Darüber hinausgehende Ansprüche sind ausgeschlossen.

Die gesetzlichen Rechte des Käufers werden durch diese Garantie nicht eingeschränkt. Garantiegeber ist die **OASE GmbH, Postfach 2069, 48469 Hörstel**.

Die Verlängerungsgarantie kann wahlweise durch Online-Registrierung unter <http://www.oase.com/de/garantie> oder via **OASE-Hotline (+49) 05454 933949 - 10 (zu Ihrem jeweiligen Tarif aus dem deutschen Festnetz und/oder Ihrem Mobilfunknetz)** unter Vorlage einer Kopie des Original-Kaufbelegs erworben werden. OASE erhebt Ihre Daten mangels abweichender Vereinbarung ausschließlich zur Abwicklung der beschriebenen Garantie, insbesondere zur Sicherstellung Ihrer Identität und zum Nachweis des Kaufgegenstandes und Kaufzeitpunktes. Diese Daten werden ausschließlich von OASE verwendet und an keine Dritten übermittelt.

## Datenschutz

Wir verwenden Ihre personenbezogenen Daten, soweit dies für die Durchführung und Abwicklung des Vertrags erforderlich ist. Außerdem möchten wir Sie gerne per Post, E-Mail, Telefon und Fax über neue Produkte informieren. Wir werden Sie dazu an entsprechender Stelle noch um Ihre ausdrückliche Einwilligung bitten, soweit dies erforderlich ist. Sie können uns jederzeit mitteilen, wenn Sie das nicht mehr wünschen, indem Sie uns unter unserer **Hotline (+49) 05454 933949 - 10** kontaktieren.

Wenn Sie bei uns Waren einkaufen, werden wir Ihnen in Zukunft Informations-E-Mails für ähnliche Waren zusenden. Auch wenn eine Einwilligung insoweit nicht erforderlich ist, können Sie aber jederzeit von uns verlangen, keine solchen Informations-E-Mails mehr zu erhalten. Wenden Sie sich dazu bitte per Mail an [info@oase.com](mailto:info@oase.com).

Ansonsten beachten Sie bitte unsere Datenschutzerklärung unter [www.oase.com/datenschutz](http://www.oase.com/datenschutz)



# Produktübersicht

nach Alphabet



Artikelnr.	Beschreibung	Seite
42722	Aqua In-Out Set 800	98
50570	AquaActiv QuickSticks 6in1	135
50571	AquaActiv Wasseranalyse Profi-Set	135
88297	AquaElements Vitamine+Spurenelem. 250 ml	127
88298	AquaElements Vitamine+Spurenelem. 500 ml	127
33885	Aquarium Controller	87
43956	Aquarium Scheibenreiniger	102
88333	AquaStable Wasser Optimierer 100 g	121
88334	AquaStable Wasser Optimierer 500 g	121
44656	Ausströmer OxyMax	76
95502	BaseSoil 3,5 l	104
95503	BaseSoil 10 l	104
70244	Beleuchtungskit HighLine 125 Classic LED	85
70245	Beleuchtungskit HighLine 175 Classic LED	85
70246	Beleuchtungskit HighLine 200 Classic LED	85
70247	Beleuchtungskit HighLine 300 Classic LED	85
70248	Beleuchtungskit HighLine 400 Classic LED	85
95352	BioCliff 1 l	57
42661	BioCompact 25	50
42662	BioCompact 50	50
95348	BioCore 1 l	57
95355	BioLoft 1 l	57
95356	BioLoft Cube 1 l	57
94716	BioMaster <sup>2</sup> 250	41
94708	BioMaster <sup>2</sup> 350	41
94700	BioMaster <sup>2</sup> 600	41
94694	BioMaster <sup>2</sup> 850	41
94689	BioMaster <sup>2</sup> Thermo 250	41
94684	BioMaster <sup>2</sup> Thermo 350	41
94679	BioMaster <sup>2</sup> Thermo 600	41
94674	BioMaster <sup>2</sup> Thermo 850	41
95357	BioPearls 1 l	57
42233	BioPlus 50	49
42234	BioPlus 100	49
42235	BioPlus 200	49
42236	BioPlus Thermo 50	49
42237	BioPlus Thermo 100	49
42238	BioPlus Thermo 200	49
84076	BioStyle 75 dunkelblau	47
84079	BioStyle 75 grau	47
84077	BioStyle 115 dunkelblau	47
84080	BioStyle 115 grau	47
84078	BioStyle 180 dunkelblau	47
84081	BioStyle 180 grau	47
88285	Blau- und Grünalgen Entferner 250 ml	129
89106	Blau- und Grünalgen Entferner 500 ml	129
88290	BoostMix Klarwasser Bakterien 250 g	123
95350	Carbon 1 l	57

Artikelnr.	Beschreibung	Seite
48024	Carbon Filterschaum Set 4 BioPlus	55
48022	Carbon Filterschaum Set4 BioMaster 45ppi	54
48023	Carbon Filterschaum Set6 BioMaster 45ppi	54
83932	Carbon Kartusche Booster BioStyle	55
95353	Carbon Performance 1 l	57
43177	ClearTronic 7 W	53
43178	ClearTronic 9 W	53
43179	ClearTronic 11 W	53
86942	CrystalSkim 350	61
86943	CrystalSkim 600	61
48790	Dechlorinator	99
88300	Depotdünger Eisen 250 ml	131
88301	Depotdünger Eisen 500 ml	131
43957	Digitales Thermometer	103
94106	EcoFlow 60	51
94107	EcoFlow 100	51
94108	EcoFlow 150	51
94109	EcoFlow 200	51
83930	Einwegkartusche Set 2 BioStyle	55
83931	Einwegkartusche Set 4 BioStyle	55
44712	Ersatzkopf Set Aquarium Scheibenreiniger	102
57111	Ersatzlampe UVC 7 W	52
54984	Ersatzlampe UVC 9 W	52
56112	Ersatzlampe UVC 11 W	52
91210	Ersatzschwamm CrystalSkim 350	60
91211	Ersatzschwamm CrystalSkim 600	60
88295	FilterAction Nitrat Entferner 60 g	125
88296	FilterAction Nitrat Entferner 120 g	125
45269	Filterschaum BioMaster 20 ppi blau	54
45270	Filterschaum BioMaster 30 ppi orange	54
45263	Filterschaum BioPlus 20 ppi blau	55
46656	Filterschaum BioPlus 30 ppi blau	55
94260	Filterschaum EcoFlow	55
83936	Filterschaum Set 2 BioStyle 30ppi orange	55
83937	Filterschaum Set 4 BioStyle 30ppi orange	55
45099	Filterschaum Set BioCompact 25	55
45100	Filterschaum Set BioCompact 50	55
45102	Filterschaum Set FiltoSmart 60	54
45104	Filterschaum Set FiltoSmart 100	54
45105	Filterschaum Set FiltoSmart 200	54
45106	Filterschaum Set FiltoSmart 300	54
45264	Filtervlies Set BioPlus weiß	55
42663	FiltoSmart 60	45
42664	FiltoSmart 100	43
42665	FiltoSmart 200	43
42666	FiltoSmart 300	43
42667	FiltoSmart Thermo 100	43
42668	FiltoSmart Thermo 200	43

Artikelnr.	Beschreibung	Seite
42669	FiltoSmart Thermo 300	43
43958	Fischnetz 8 cm	103
43959	Fischnetz 10 cm	103
43960	Fischnetz 15 cm	103
43961	Fischnetz 20 cm	103
42720	FishGuard	101
70760	Flex Rückwand Sandstein L	107
70759	Flex Rückwand Sandstein M	107
70758	Flex Rückwand Sandstein S	107
45051	Halterung FiltoSmart 60	44
45053	Halterung FishGuard	100
42723	HeatControl	97
42698	HeatUp 25	94
42699	HeatUp 50	94
42703	HeatUp 100	94
42705	HeatUp 150	94
42708	HeatUp 200	94
42712	HeatUp 250	94
42713	HeatUp 300	94
77107	HeatUp 400	94
42715	HeatUp Basis 10 W	96
42716	HeatUp Basis 15 W	96
42718	HeatUp Basis 20 W	96
45271	Hel-X 13 BioMedium 800 ml	54
70185	HighLine 125 Regalboden	30
70186	HighLine 175 Regalboden	30
45046	HighLine 200 Regalboden	30
46198	HighLine 300 Regalboden	30
46199	HighLine 400 Regalboden	30
70181	HighLine Classic LED daylight 40	84
70183	HighLine Classic LED daylight 60	84
48254	HighLine Classic LED daylight 70	84
48255	HighLine Classic LED daylight 100	84
48256	HighLine Classic LED daylight 120	84
33898	HighLine Premium LED Power Adapter	86
33918	HighLine Premium LED Seilaufhängungsset	86
33917	HighLine Premium LED Swing Adapter	86
98653	HighLine Raumteiler Weißg. 300 Wildeiche	29
89068	HighLine Raumteiler Weißgl. 300 anthraz.	29
87974	HighLine Raumteiler Weißglas 300 schwarz	29
87972	HighLine Raumteiler Weißglas 300 weiß	29
45045	HighLine Schubelement	30
87950	HighLine Weißglas 125 anthrazit	25
87949	HighLine Weißglas 125 weiß	25
98658	HighLine Weißglas 125 Wildeiche	25
87941	HighLine Weißglas 200 anthrazit	25
87934	HighLine Weißglas 200 schwarz	25
87938	HighLine Weißglas 200 weiß	25

Artikelnr.	Beschreibung	Seite
98657	HighLine Weißglas 200 Wildeiche	25
87942	HighLine Weißglas 300 anthrazit	25
87935	HighLine Weißglas 300 schwarz	25
87939	HighLine Weißglas 300 weiß	25
98656	HighLine Weißglas 300 Wildeiche	25
87943	HighLine Weißglas 400 anthrazit	25
87937	HighLine Weißglas 400 schwarz	25
87940	HighLine Weißglas 400 weiß	25
98655	HighLine Weißglas 400 Wildeiche	25
87982	HighLine Weißglas 600 anthrazit	25
87977	HighLine Weißglas 600 schwarz	25
87978	HighLine Weißglas 600 weiß	25
98654	HighLine Weißglas 600 Wildeiche	25
33886	IR Control Set	89
83935	Kartusche Booster BioStyle	55
88288	KickBoost Klarwasser Bakterien 30 ml	123
88291	KickstartFilter Start Bakterien Tab 3 St	123
88323	LessStress Wasseraufbereiter 250 ml	121
88324	LessStress Wasseraufbereiter 500 ml	121
88325	LessStress Wasseraufbereiter 1 l	121
88326	LessStress Wasseraufbereiter 5 l	121
96446	MotionControl LED 45	82
96447	MotionControl LED 65	82
96448	MotionControl LED 80	82
96449	MotionControl LED 100	82
96450	MotionControl LED 120	82
77229	MotionControl LED Set 45	83
77230	MotionControl LED Set 65	83
77231	MotionControl LED Set 80	83
77232	MotionControl LED Set 100	83
77233	MotionControl LED Set 120	83
88041	Mulmglocke E	102
88039	Mulmglocke R	102
50663	Nachfüllset Ammonium/Ammoniak	135
50662	Nachfüllset GH/KH	135
50660	Nachfüllset Nitrit/Nitrat	135
50664	Nachfüllset pH	135
50661	Nachfüllset Phosphat	135
45052	Netzteil FishGuard	100
33888	OASE Control Aquarium Transformer 120 W	90
33897	OASE Control Aquarium Y-Adapter	90
42653	OptiMax 300	75
42654	OptiMax 500	75
42655	OptiMax 800	74
42656	OptiMax 1000	74
42657	OptiMax 2000	74
42658	OptiMax 3000	74
42659	OptiMax 4000	74

# Produktübersicht

nach Alphabet



Artikelnr.	Beschreibung	Seite
42660	OptiMax 5000	74
41848	OxyMax 100	77
41849	OxyMax 200	77
41850	OxyMax 400	77
95351	Peat 1 l	57
70472	Pflanzen-Pinzette	102
70471	Pflanzen-Schere	102
83934	Phosphat-Binder Kart. Booster BioStyle	55
88293	QuickfilterAction Phosphat Entf. 150 g	125
88294	QuickfilterAction Phosphat Entf. 300 g	125
87996	ScaperLine 60 Aquarium	20
91569	ScaperLine 60 Blende CO2 Durchf. schwarz	22
91568	ScaperLine 60 Blende CO2 Durchf. silber	22
91555	ScaperLine 60 Blende geteilt schwarz	22
90019	ScaperLine 60 Blende geteilt silber	22
91556	ScaperLine 60 Blende lang schwarz	22
75983	ScaperLine 60 Blende lang silber	22
87983	ScaperLine 60 grau Set	19
89604	ScaperLine 60 Raumteilerplatte grau	21
89605	ScaperLine 60 Raumteilerplatte schwarz	21
91549	ScaperLine 60 Raumteilerplatte weiß	21
87984	ScaperLine 60 schwarz Set	19
88018	ScaperLine 60 Unterschrank grau	21
88019	ScaperLine 60 Unterschrank schwarz	21
91543	ScaperLine 60 Unterschrank weiß	21
91537	ScaperLine 60 weiß Set	19
87997	ScaperLine 90 Aquarium	20
91572	ScaperLine 90 Blende CO2 Durchf. schwarz	22
91571	ScaperLine 90 Blende CO2 Durchf. silber	22
91557	ScaperLine 90 Blende geteilt schwarz	22
90020	ScaperLine 90 Blende geteilt silber	22
91558	ScaperLine 90 Blende lang schwarz	22
75985	ScaperLine 90 Blende lang silber	22
87985	ScaperLine 90 grau Set	19
89606	ScaperLine 90 Raumteilerplatte grau	21
89607	ScaperLine 90 Raumteilerplatte schwarz	21
91550	ScaperLine 90 Raumteilerplatte weiß	21
87986	ScaperLine 90 schwarz Set	19
88020	ScaperLine 90 Unterschrank grau	21
88021	ScaperLine 90 Unterschrank schwarz	21
91544	ScaperLine 90 Unterschrank weiß	21
91538	ScaperLine 90 weiß Set	19
87998	ScaperLine 100 Aquarium	20
91573	ScaperLine 100 Blende CO2 Durchf. silber	22
91574	ScaperLine 100 Blende CO2 Durchf. schwarz	22
91559	ScaperLine 100 Blende geteilt schwarz	22
90021	ScaperLine 100 Blende geteilt silber	22
91560	ScaperLine 100 Blende lang schwarz	22

Artikelnr.	Beschreibung	Seite
90018	ScaperLine 100 Blende lang silber	22
87987	ScaperLine 100 grau Set	19
89608	ScaperLine 100 Raumteilerplatte grau	21
89609	ScaperLine 100 Raumteilerplatte schwarz	21
91551	ScaperLine 100 Raumteilerplatte weiß	21
87988	ScaperLine 100 schwarz Set	19
88023	ScaperLine 100 Unterschrank grau	21
88027	ScaperLine 100 Unterschrank schwarz	21
91545	ScaperLine 100 Unterschrank weiß	21
91539	ScaperLine 100 weiß Set	19
88341	ScaperLine Pflanzen Boost Tab. 10 St	133
88344	ScaperLine Pflanzen Boost Tab. 20 St	133
88043	ScaperLine Soil 3 l braun	105
88046	ScaperLine Soil 3 l schwarz	105
88048	ScaperLine Soil 9 l braun	105
88045	ScaperLine Soil 9 l schwarz	105
93001	ScaperLine Soil Small 3 l braun	105
92998	ScaperLine Soil Small 3 l schwarz	105
93002	ScaperLine Soil Small 9 l braun	105
93000	ScaperLine Soil Small 9 l schwarz	105
89107	ScaperLine Mineralmix Dünger 150 ml	133
88335	ScaperLine Mineralmix Dünger 300 ml	133
89108	ScaperLine Tagesdünger 150 ml	133
88337	ScaperLine Tagesdünger 300 ml	133
44659	Schlauch OxyMax 4/6 mm	76
91581	ShutOff Valve 9/12	40
91582	ShutOff Valve 12/16	40
91583	ShutOff Valve 16/22	40
88318	SOSGrow Schnell Dünger Tab. 10 St	131
88319	SOSGrow Schnell Dünger Tab. 20 St	131
43964	Spiralbürste	103
33986	StreamMax Ansaugschutz	68
33956	StreamMax Classic 2000	73
33973	StreamMax Classic 4000	73
33978	StreamMax Classic 5000	73
33985	StreamMax Magnethalterung	72
33948	StreamMax Premium 2000	69
33949	StreamMax Premium 4000	69
33955	StreamMax Premium 5000	69
33919	StreamMax Pump Controller	70
73333	StyleLine 85 Aquarium schwarz	34
73334	StyleLine 85 Aquarium weiß	34
73328	StyleLine 85 schwarz Set	33
73323	StyleLine 85 Unterschrank schwarz	35
73324	StyleLine 85 Unterschrank weiß	35
73327	StyleLine 85 weiß Set	33
73330	StyleLine 125 Aquarium schwarz	34
73329	StyleLine 125 Aquarium weiß	34

Artikelnr.	Beschreibung	Seite
73332	StyleLine 125 schwarz Set	33
73325	StyleLine 125 Unterschrank schwarz	35
73326	StyleLine 125 Unterschrank weiß	35
73331	StyleLine 125 weiß Set	33
78221	StyleLine 175 Aquarium schwarz	34
78222	StyleLine 175 Aquarium weiß	34
78225	StyleLine 175 schwarz Set	33
78223	StyleLine 175 Unterschrank schwarz	35
78224	StyleLine 175 Unterschrank weiß	35
78226	StyleLine 175 weiß Set	33
89104	Tagesdünger 100 ml	131
88302	Tagesdünger 250 ml	131
88303	Tagesdünger 500 ml	131
91534	Teleskopnetz schwarz eckig	103
91533	Teleskopnetz schwarz rund	103
95359	Teleskopnetz weiß eckig	103
95358	Teleskopnetz weiß rund	103
45047	ThermoFit FiltoSmart 100	42
45048	ThermoFit FiltoSmart 200	42
45050	ThermoFit FiltoSmart 300	42
93003	Vorfilterschaum Set 4 BioMaster 10ppi	54
46481	Vorfilterschaum Set 4 BioMaster 30ppi	54
45265	Vorfilterschaum Set 4 BioMaster 45ppi	54
45266	Vorfilterschaum Set 4 BioMaster 60ppi	54
93004	Vorfilterschaum Set 6 BioMaster 10ppi	54
46482	Vorfilterschaum Set 6 BioMaster 30ppi	54
45267	Vorfilterschaum Set 6 BioMaster 45ppi	54
45268	Vorfilterschaum Set 6 BioMaster 60ppi	54
88286	WaterBalance Boost Bakterien 250 ml	123
88287	WaterBalance Boost Bakterien 500 ml	123
89103	Wochendünger 100 ml	131
88304	Wochendünger 250 ml	131
88305	Wochendünger 500 ml	131
95349	Zeolith 1 l	57

# Produktübersicht

nach Artikelnummern



Artikelnr.	Beschreibung	Seite
33885	Aquarium Controller	87
33886	IR Control Set	89
33888	OASE Control Aquarium Transformer 120 W	90
33897	OASE Control Aquarium Y-Adapter	90
33898	HighLine Premium LED Power Adapter	86
33917	HighLine Premium LED Swing Adapter	86
33918	HighLine Premium LED Seilaufhängungsset	86
33919	StreamMax Pump Controller	70
33948	StreamMax Premium 2000	69
33949	StreamMax Premium 4000	69
33955	StreamMax Premium 5000	69
33956	StreamMax Classic 2000	73
33973	StreamMax Classic 4000	73
33978	StreamMax Classic 5000	73
33985	StreamMax Magnethalterung	72
33986	StreamMax Ansaugschutz	68
41848	OxyMax 100	77
41849	OxyMax 200	77
41850	OxyMax 400	77
42233	BioPlus 50	49
42234	BioPlus 100	49
42235	BioPlus 200	49
42236	BioPlus Thermo 50	49
42237	BioPlus Thermo 100	49
42238	BioPlus Thermo 200	49
42653	OptiMax 300	75
42654	OptiMax 500	75
42655	OptiMax 800	74
42656	OptiMax 1000	74
42657	OptiMax 2000	74
42658	OptiMax 3000	74
42659	OptiMax 4000	74
42660	OptiMax 5000	74
42661	BioCompact 25	50
42662	BioCompact 50	50
42663	FiltoSmart 60	45
42664	FiltoSmart 100	43
42665	FiltoSmart 200	43
42666	FiltoSmart 300	43
42667	FiltoSmart Thermo 100	43
42668	FiltoSmart Thermo 200	43
42669	FiltoSmart Thermo 300	43
42698	HeatUp 25	94
42699	HeatUp 50	94
42703	HeatUp 100	94
42705	HeatUp 150	94
42708	HeatUp 200	94
42712	HeatUp 250	94

Artikelnr.	Beschreibung	Seite
42713	HeatUp 300	94
42715	HeatUp Basis 10 W	96
42716	HeatUp Basis 15 W	96
42718	HeatUp Basis 20 W	96
42720	FishGuard	101
42722	Aqua In-Out Set 800	98
42723	HeatControl	97
43177	ClearTronic 7 W	53
43178	ClearTronic 9 W	53
43179	ClearTronic 11 W	53
43956	Aquarium Scheibenreiniger	102
43957	Digitales Thermometer	103
43958	Fischnetz 8 cm	103
43959	Fischnetz 10 cm	103
43960	Fischnetz 15 cm	103
43961	Fischnetz 20 cm	103
43964	Spiralbürste	103
44656	Ausströmer OxyMax	76
44659	Schlauch OxyMax 4/6 mm	76
44712	Ersatzkopf Set Aquarium Scheibenreiniger	102
45045	HighLine Schubelement	30
45046	HighLine 200 Regalboden	30
45047	ThermoFit FiltoSmart 100	42
45048	ThermoFit FiltoSmart 200	42
45050	ThermoFit FiltoSmart 300	42
45051	Halterung FiltoSmart 60	44
45052	Netzteil FishGuard	100
45053	Halterung FishGuard	100
45099	Filterschaum Set BioCompact 25	55
45100	Filterschaum Set BioCompact 50	55
45102	Filterschaum Set FiltoSmart 60	54
45104	Filterschaum Set FiltoSmart 100	54
45105	Filterschaum Set FiltoSmart 200	54
45106	Filterschaum Set FiltoSmart 300	54
45263	Filterschaum BioPlus 20 ppi blau	55
45264	Filtervlies Set BioPlus weiß	55
45265	Vorfilterschaum Set 4 BioMaster 45ppi	54
45266	Vorfilterschaum Set 4 BioMaster 60ppi	54
45267	Vorfilterschaum Set 6 BioMaster 45ppi	54
45268	Vorfilterschaum Set 6 BioMaster 60ppi	54
45269	Filterschaum BioMaster 20 ppi blau	54
45270	Filterschaum BioMaster 30 ppi orange	54
45271	Hel-X 13 BioMedium 800 ml	54
46198	HighLine 300 Regalboden	30
46199	HighLine 400 Regalboden	30
46481	Vorfilterschaum Set 4 BioMaster 30ppi	54
46482	Vorfilterschaum Set 6 BioMaster 30ppi	54
46656	Filterschaum BioPlus 30 ppi blau	55

Artikelnr.	Beschreibung	Seite
48022	Carbon Filterschaum Set4 BioMaster 45ppi	54
48023	Carbon Filterschaum Set6 BioMaster 45ppi	54
48024	Carbon Filterschaum Set 4 BioPlus	55
48254	HighLine Classic LED daylight 70	84
48255	HighLine Classic LED daylight 100	84
48256	HighLine Classic LED daylight 120	84
48790	Dechlorinator	99
50570	AquaActiv QuickSticks 6in1	135
50571	AquaActiv Wasseranalyse Profi-Set	135
50660	Nachfüllset Nitrit/Nitrat	135
50661	Nachfüllset Phosphat	135
50662	Nachfüllset GH/KH	135
50663	Nachfüllset Ammonium/Ammoniak	135
50664	Nachfüllset pH	135
54984	Ersatzlampe UVC 9 W	52
56112	Ersatzlampe UVC 11 W	52
57111	Ersatzlampe UVC 7 W	52
70181	HighLine Classic LED daylight 40	84
70183	HighLine Classic LED daylight 60	84
70185	HighLine 125 Regalboden	30
70186	HighLine 175 Regalboden	30
70244	Beleuchtungsset HighLine 125 Classic LED	85
70245	Beleuchtungsset HighLine 175 Classic LED	85
70246	Beleuchtungsset HighLine 200 Classic LED	85
70247	Beleuchtungsset HighLine 300 Classic LED	85
70248	Beleuchtungsset HighLine 400 Classic LED	85
70471	Pflanzen-Schere	102
70472	Pflanzen-Pinzette	102
70758	Flex Rückwand Sandstein S	107
70759	Flex Rückwand Sandstein M	107
70760	Flex Rückwand Sandstein L	107
73323	StyleLine 85 Unterschrank schwarz	35
73324	StyleLine 85 Unterschrank weiß	35
73325	StyleLine 125 Unterschrank schwarz	35
73326	StyleLine 125 Unterschrank weiß	35
73327	StyleLine 85 weiß Set	33
73328	StyleLine 85 schwarz Set	33
73329	StyleLine 125 Aquarium weiß	34
73330	StyleLine 125 Aquarium schwarz	34
73331	StyleLine 125 weiß Set	33
73332	StyleLine 125 schwarz Set	33
73333	StyleLine 85 Aquarium schwarz	34
73334	StyleLine 85 Aquarium weiß	34
75983	ScaperLine 60 Blende lang silber	22
75985	ScaperLine 90 Blende lang silber	22
77107	HeatUp 400	94
77229	MotionControl LED Set 45	83
77230	MotionControl LED Set 65	83

Artikelnr.	Beschreibung	Seite
77231	MotionControl LED Set 80	83
77232	MotionControl LED Set 100	83
77233	MotionControl LED Set 120	83
78221	StyleLine 175 Aquarium schwarz	34
78222	StyleLine 175 Aquarium weiß	34
78223	StyleLine 175 Unterschrank schwarz	35
78224	StyleLine 175 Unterschrank weiß	35
78225	StyleLine 175 schwarz Set	33
78226	StyleLine 175 weiß Set	33
83930	Einwegkartusche Set 2 BioStyle	55
83931	Einwegkartusche Set 4 BioStyle	55
83932	Carbon Kartusche Booster BioStyle	55
83934	Phosphat-Binder Kart. Booster BioStyle	55
83935	Kartusche Booster BioStyle	55
83936	Filterschaum Set 2 BioStyle 30ppi orange	55
83937	Filterschaum Set 4 BioStyle 30ppi orange	55
84076	BioStyle 75 dunkelblau	47
84077	BioStyle 115 dunkelblau	47
84078	BioStyle 180 dunkelblau	47
84079	BioStyle 75 grau	47
84080	BioStyle 115 grau	47
84081	BioStyle 180 grau	47
86942	CrystalSkim 350	61
86943	CrystalSkim 600	61
87934	HighLine Weißglas 200 schwarz	25
87935	HighLine Weißglas 300 schwarz	25
87937	HighLine Weißglas 400 schwarz	25
87938	HighLine Weißglas 200 weiß	25
87939	HighLine Weißglas 300 weiß	25
87940	HighLine Weißglas 400 weiß	25
87941	HighLine Weißglas 200 anthrazit	25
87942	HighLine Weißglas 300 anthrazit	25
87943	HighLine Weißglas 400 anthrazit	25
87949	HighLine Weißglas 125 weiß	25
87950	HighLine Weißglas 125 anthrazit	25
87972	HighLine Raumteiler Weißglas 300 weiß	29
87974	HighLine Raumteiler Weißglas 300 schwarz	29
87977	HighLine Weißglas 600 schwarz	25
87978	HighLine Weißglas 600 weiß	25
87982	HighLine Weißglas 600 anthrazit	25
87983	ScaperLine 60 grau Set	19
87984	ScaperLine 60 schwarz Set	19
87985	ScaperLine 90 grau Set	19
87986	ScaperLine 90 schwarz Set	19
87987	ScaperLine 100 grau Set	19
87988	ScaperLine 100 schwarz Set	19
87996	ScaperLine 60 Aquarium	20
87997	ScaperLine 90 Aquarium	20

# Produktübersicht

nach Artikelnummern



Artikelnr.	Beschreibung	Seite
87998	ScaperLine 100 Aquarium	20
88018	ScaperLine 60 Unterschrank grau	21
88019	ScaperLine 60 Unterschrank schwarz	21
88020	ScaperLine 90 Unterschrank grau	21
88021	ScaperLine 90 Unterschrank schwarz	21
88023	ScaperLine 100 Unterschrank grau	21
88027	ScaperLine 100 Unterschrank schwarz	21
88039	Mulmglocke R	102
88041	Mulmglocke E	102
88043	ScaperLine Soil 3 l braun	105
88045	ScaperLine Soil 9 l schwarz	105
88046	ScaperLine Soil 3 l schwarz	105
88048	ScaperLine Soil 9 l braun	105
88285	Blau- und Grünalgen Entferner 250 ml	129
88286	WaterBalance Boost Bakterien 250 ml	123
88287	WaterBalance Boost Bakterien 500 ml	123
88288	KickBoost Klarwasser Bakterien 30 ml	123
88290	BoostMix Klarwasser Bakterien 250 g	123
88291	KickstartFilter Start Bakterien Tab 3 St	123
88293	QuickfilterAction Phosphat Entf. 150 g	125
88294	QuickfilterAction Phosphat Entf. 300 g	125
88295	FilterAction Nitrat Entferner 60 g	125
88296	FilterAction Nitrat Entferner 120 g	125
88297	AquaElements Vitamine+Spurenelem. 250 ml	127
88298	AquaElements Vitamine+Spurenelem. 500 ml	127
88300	Depotdünger Eisen 250 ml	131
88301	Depotdünger Eisen 500 ml	131
88302	Tagesdünger 250 ml	131
88303	Tagesdünger 500 ml	131
88304	Wochendünger 250 ml	131
88305	Wochendünger 500 ml	131
88318	SOSGrow Schnell Dünger Tab. 10 St	131
88319	SOSGrow Schnell Dünger Tab. 20 St	131
88323	LessStress Wasseraufbereiter 250 ml	121
88324	LessStress Wasseraufbereiter 500 ml	121
88325	LessStress Wasseraufbereiter 1 l	121
88326	LessStress Wasseraufbereiter 5 l	121
88333	AquaStable Wasser Optimierer 100 g	121
88334	AquaStable Wasser Optimierer 500 g	121
88335	ScaperLine Mineralmix Dünger 300 ml	133
88337	ScaperLine Tagesdünger 300 ml	133
88341	ScaperLine Pflanzen Boost Tab. 10 St	133
88344	ScaperLine Pflanzen Boost Tab. 20 St	133
89068	HighLine Raumteiler Weißgl. 300 anthraz.	29
89103	Wochendünger 100 ml	131
89104	Tagesdünger 100 ml	131
89106	Blau- und Grünalgen Entferner 500 ml	129
89107	ScaperLine Mineralmix Dünger 150 ml	133

Artikelnr.	Beschreibung	Seite
89108	ScaperLine Tagesdünger 150 ml	133
89604	ScaperLine 60 Raumteilerplatte grau	21
89605	ScaperLine 60 Raumteilerplatte schwarz	21
89606	ScaperLine 90 Raumteilerplatte grau	21
89607	ScaperLine 90 Raumteilerplatte schwarz	21
89608	ScaperLine 100 Raumteilerplatte grau	21
89609	ScaperLine 100 Raumteilerplatte schwarz	21
90018	ScaperLine 100 Blende lang silber	22
90019	ScaperLine 60 Blende geteilt silber	22
90020	ScaperLine 90 Blende geteilt silber	22
90021	ScaperLine 100 Blende geteilt silber	22
91210	Ersatzschwamm CrystalSkin 350	60
91211	Ersatzschwamm CrystalSkin 600	60
91533	Teleskopnetz schwarz rund	103
91534	Teleskopnetz schwarz eckig	103
91537	ScaperLine 60 weiß Set	19
91538	ScaperLine 90 weiß Set	19
91539	ScaperLine 100 weiß Set	19
91543	ScaperLine 60 Unterschrank weiß	21
91544	ScaperLine 90 Unterschrank weiß	21
91545	ScaperLine 100 Unterschrank weiß	21
91549	ScaperLine 60 Raumteilerplatte weiß	21
91550	ScaperLine 90 Raumteilerplatte weiß	21
91551	ScaperLine 100 Raumteilerplatte weiß	21
91555	ScaperLine 60 Blende geteilt schwarz	22
91556	ScaperLine 60 Blende lang schwarz	22
91557	ScaperLine 90 Blende geteilt schwarz	22
91558	ScaperLine 90 Blende lang schwarz	22
91559	ScaperLine 100 Blende geteilt schwarz	22
91560	ScaperLine 100 Blende lang schwarz	22
91568	ScaperLine 60 Blende CO2 Durchf. silber	22
91569	ScaperLine 60 Blende CO2 Durchf. schwarz	22
91571	ScaperLine 90 Blende CO2 Durchf. silber	22
91572	ScaperLine 90 Blende CO2 Durchf. schwarz	22
91573	ScaperLine 100 Blende CO2 Durchf. silber	22
91574	ScaperLine 100 Blende CO2 Durchf. schwarz	22
91581	ShutOff Valve 9/12	40
91582	ShutOff Valve 12/16	40
91583	ShutOff Valve 16/22	40
92998	ScaperLine Soil Small 3 l schwarz	105
93000	ScaperLine Soil Small 9 l schwarz	105
93001	ScaperLine Soil Small 3 l braun	105
93002	ScaperLine Soil Small 9 l braun	105
93003	Vorfilterschaum Set 4 BioMaster 10ppi	54
93004	Vorfilterschaum Set 6 BioMaster 10ppi	54
94106	EcoFlow 60	51
94107	EcoFlow 100	51
94108	EcoFlow 150	51

Artikelnr.	Beschreibung	Seite
94109	EcoFlow 200	51
94260	Filterschaum EcoFlow	55
94674	BioMaster <sup>2</sup> Thermo 850	41
94679	BioMaster <sup>2</sup> Thermo 600	41
94684	BioMaster <sup>2</sup> Thermo 350	41
94689	BioMaster <sup>2</sup> Thermo 250	41
94694	BioMaster <sup>2</sup> 850	41
94700	BioMaster <sup>2</sup> 600	41
94708	BioMaster <sup>2</sup> 350	41
94716	BioMaster <sup>2</sup> 250	41
95348	BioCore 1 l	57
95349	Zeolith 1 l	57
95350	Carbon 1 l	57
95351	Peat 1 l	57
95352	BioCliff 1 l	57
95353	Carbon Performance 1 l	57
95355	BioLoft 1 l	57
95356	BioLoft Cube 1 l	57
95357	BioPearls 1 l	57
95358	Teleskopnetz weiß rund	103
95359	Teleskopnetz weiß eckig	103
95502	BaseSoil 3,5 l	104
95503	BaseSoil 10 l	104
96446	MotionControl LED 45	82
96447	MotionControl LED 65	82
96448	MotionControl LED 80	82
96449	MotionControl LED 100	82
96450	MotionControl LED 120	82
98653	HighLine Raumteiler Weißgl. 300 Wildeiche	29
98654	HighLine Weißglas 600 Wildeiche	25
98655	HighLine Weißglas 400 Wildeiche	25
98656	HighLine Weißglas 300 Wildeiche	25
98657	HighLine Weißglas 200 Wildeiche	25
98658	HighLine Weißglas 125 Wildeiche	25

# Notizen

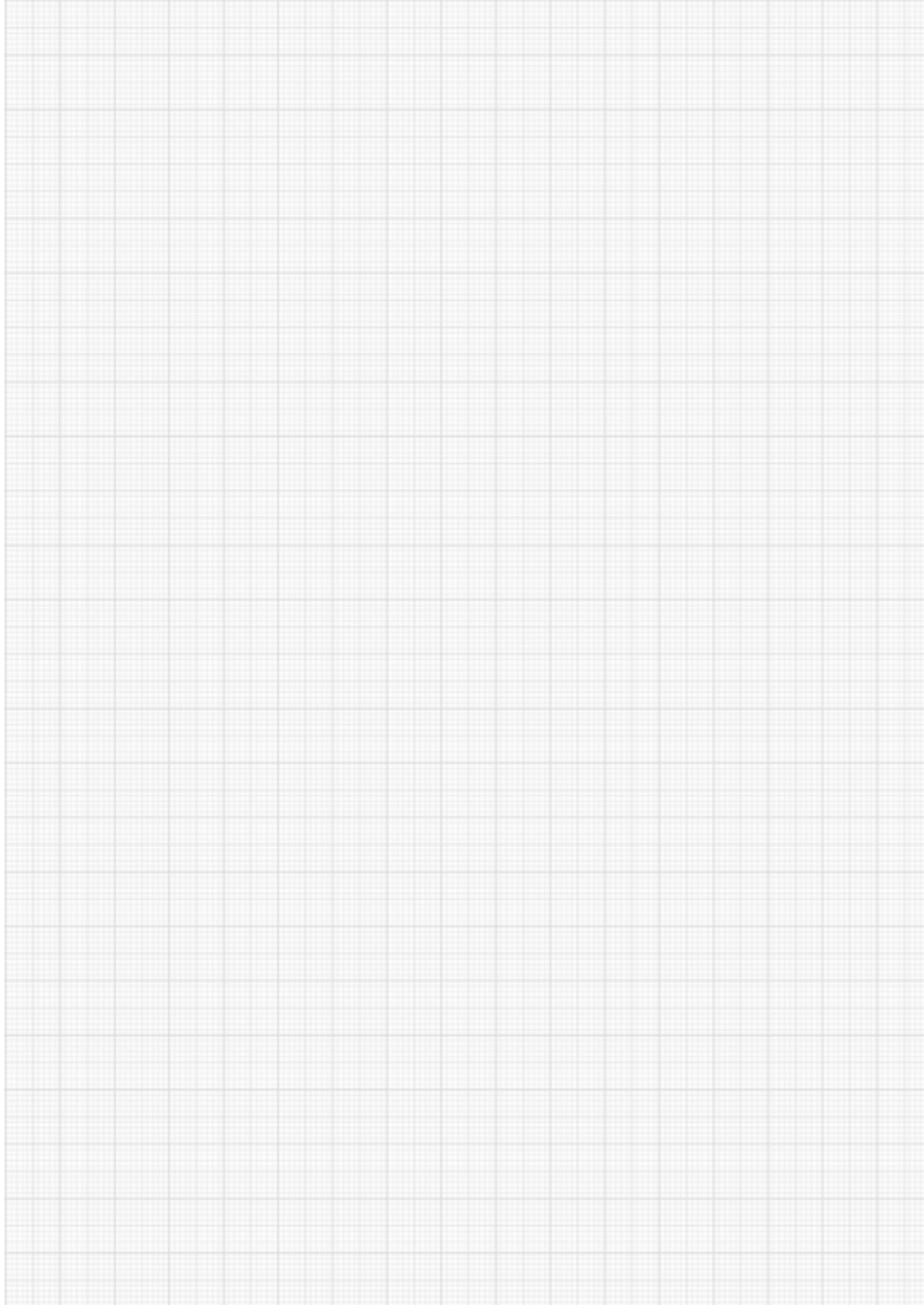

Ihr OASE Händler:

Weitere Informationen erhalten Sie unter:

**www.oase.com oder OASE Hotline (+49) 5454 933949 - 10**  
(zu Ihrem jeweiligen Tarif aus dem deutschen Festnetz und/oder Ihrem Mobilfunknetz)

63749/07-2025 OA Die aufgeführten / angebotenen Produkte sind ausschließlich für den jeweils beschriebenen Einsatzzweck bestimmt. Katalogabbildungen stellen keine Produktbeschreibung im Sinne vertraglich geschuldeter Eigenschaften dar. Geringfügige Abweichungen unserer Produkte von den Abgichteten begründen ausdrücklich keinen Mangel. Mit dem Erscheinen dieses Kataloges sind sämtliche ältere Katalogversionen ungültig. Eine Nutzung unserer Bilddaten ist nur nach unserer vorherigen schriftlichen Genehmigung durch OASE erlaubt. Es gelten unsere allgemeinen Verkaufsbedingungen, die Sie unter **www.oase.com** einsehen und herunterladen können!